

## Polyfunkčný objekt na Bazove ulici

Ateliér II \_ letný semester 2020/2021

Ved. práce: doc. Ing. arch. Eva Vojteková, PhD.

Vertikálny ateliér Vojteková/Kalesný

Bc. Dávid Ontek \_ Bc. Juraj Potočár

Úlohou zadania bolo navrhnuť obytné budovy v lokalite bývalého areálu technických závodov mesta Bratislava.

Územie sa zvykne nazývať "Lokalita Bazová", avšak je ohraničené aj ulicami Kulíškova na juhu, Svätoplukova (respektíve budova Unicredit) na východe a novou výstavbou na západe. Administratívne spadá do Ružinova, konkrétne časť Nivy - momentálne dynamicky sa rozvíjajúca časť mesta. Dopravné napojenie a blízkosť centra, obvyklé klíše pre rôzne lokality, je tu skutočne realitou. Súčasné využitie areálu tomu však vôbec nenapovedá. Pritom toto je jedno z území, kde sa predpokladá výstavba s potenciálom vyriešiť nedostatok mestských, respektíve nájomných bytov v Bratislave.

Pri prvotnom urbanistickom riešení sme sa inšpirovali okolitou zástavbou, ale aj podobnými lokalitami v širšom centre stredoeurópskych miest, kde prevažujú blokové zástavby. Ide o akýmsi fenomén, ktorý v iných častiach sveta taký obvyklý nie je. Pritom mestský blok je miesto, ktoré tvorí stavebnú bunku mesta. Je tam zastúpených viac funkcií s dvorom izolovaným od okolitého ruchu, no s priechodmi. Preto sme riešené územie dotvorili dvojicou obytných budov - pavlačový bytový dom na západe, a sekciový bytový dom na severe. Unicredit je dotvorený dvojicou administratívnych budov. Centrom dvora zostáva obnovený bývalý sklad tech. závodov s možnou kultúrnou funkciou, s reprezentatívnejším okolím. Najbližšie okolie bytových domov tvorí zeleň.

Parkovanie je zabezpečené v podzemnej garáži s výjazdom na Kulíškovu ulicu. Nachádza sa tu 166 parkovacích miest v module 8,1 x 8,1 metra, ktorý sa odzrkadľuje aj pri riešení bytových domov. Okrem jadier sa tu nachádzajú sklady, technické priestory a dva výlezy do dvora. Pavlačový bytový dom je rovnobežný s novovznikajúcim bytovým domom a ide o líniovú, päťpodlažnú budovu s prevádzkami v parteri. Na každom podlaží má dve schodiská, dva výfahy a deväť 1-,2- a 3-izbových bytov. Pavlač je umiestnená smerom k novej bytovke a loggie do dvora. Na najvyššom piatom podlaží je jeden krajný byt vynechaný na úkor terasy, spoločnej pre všetkých obyvateľov.

Šesťpodlažný sekciový bytový dom je koncipovaný tak, aby spolu s novou administratívou zachoval uličnú čiaru Bazovej ulice a ohraničil dvor zo severu. Budova má tri vchody a aktívny parter. Z každého vchodu sú prístupné dve 4-izbové a jeden 2-izbový byt, na najvyššom podlaží je opäť jeden byt vynechaný pre efekt ustúpeného podlažia. Veľké loggie smerujú do dvora.

Pre tienie loggií, orientovaných prevažne na JV a JZ, sa využíva jednak efekt Sokratovho domu, ale aj posuvné metalické tieniace panely. Sú použité na oboch bytových domov, a tým pôsobia jednotnejšie aj napriek rôznej typológii. Materiálové riešenie je jednoduché, biela a béžová omietka doplnená sivou na ustúpených podlažiach a kovem na balkónoch a loggiách. Nosný systém tvorí železobetónový skelet doplnený o výplňové murivo.

Spomínané výlezy z podzemnej garáže sú vo dvore prepojené s dvoma menšími gastronomickými prevádzkami, ktoré dotvárajú charakter priestoru pred obnoveným skladom.

### Bilancie

Plocha riešeného územia: 17 550 m<sup>2</sup>

Počet parkovacích miest: 166

Počet bytov: 79, z toho 1-izbových : 8, 2-izbových : 33, 3-izbových : 8, 4-izbových : 30

<b>FAKULTA ARCHITEKTÚRY A DIZAJNU STU V BRATISLAVE</b>		
Predmet: <b>2_AT2_AU Ateliér II</b> <b>ŠP Architektúra a urbanizmus</b>	akad. rok 2020/2021	Ústav konštrukcií v architektúre a inžinierskych stavieb
Garant predmetu: doc. Ing. arch. Andrea Bacová, PhD.		STU FAD
Téma: Polyfunkčný objekt Bazová		
Študenti: Bc. Dávid Ontek, Bc. Juraj Potočár		
Vedúca práce: doc. Ing. arch. Eva Vojteková, PhD.		
Druh dokumentácie: architektonická štúdia		
Obsah výkresu:		Č. výkresu:



**Koncept** - mestský dvor - stavebná bunka stredoeurópskeho mesta  
Bratislava, Slovensko

<b>FAKULTA ARCHITEKTÚRY A DIZAJNU STU V BRATISLAVE</b> Predmet: <b>2_AT2_AU Ateliér II</b> <b>ŠP Architektúra a urbanizmus</b>		akad. rok 2020/2021	Ústav konštrukcií v architektúre a inžinierskych stavieb <b>STU</b> <b>FAD</b>
Garant predmetu: doc. Ing. arch. Andrea Bacová, PhD. Téma: Polyfunkčný objekt Bazová			
Študenti: Bc. Dávid Ontek, Bc. Juraj Potočár Vedúca práce: doc. Ing. arch. Eva Vojteková, PhD. Druh dokumentácie: architektonická štúdia Obsah výkresu:			Č. výkresu:



Viedeň, Rakúsko



Praha, Česká republika



Brno, Česká republika



Budapešť, Maďarsko

**Koncept** - mestský dvor - stavebná bunka stredoeurópskeho mesta  
 Mestské dvory v širšom centre stredoeurópskych miest

<b>FAKULTA ARCHITEKTÚRY A DIZAJNU STU V BRATISLAVE</b> Predmet: <b>2_AT2_AU Ateliér II</b> <b>ŠP Architektúra a urbanizmus</b>		akad. rok 2020/2021	Ústav konštrukcií v architektúre a inžinierskych stavieb <b>STU</b> <b>FAD</b>
Garant predmetu: doc. Ing. arch. Andrea Bacová, PhD. Téma: Polyfunkčný objekt Bazová			
Študenti: Bc. Dávid Ontek, Bc. Juraj Potočár Vedúca práce: doc. Ing. arch. Eva Vojteková, PhD. Druh dokumentácie: architektonická štúdiá Obsah výkresu:			Č. výkresu:



**Koncept** - mestský dvor - stavebná bunka stredoeurópskeho mesta  
Bratislava, Slovensko

<b>FAKULTA ARCHITEKTÚRY A DIZAJNU STU V BRATISLAVE</b> Predmet: <b>2_AT2_AU Ateliér II</b> <b>ŠP Architektúra a urbanizmus</b>		akad. rok 2020/2021	Ústav konštrukcií v architektúre a inžinierskych stavieb <b>STU</b> <b>FAD</b>
Garant predmetu: doc. Ing. arch. Andrea Bacová, PhD. Téma: Polyfunkčný objekt Bazová			
Študenti: Bc. Dávid Ontek, Bc. Juraj Potočár Vedúca práce: doc. Ing. arch. Eva Vojteková, PhD. Druh dokumentácie: architektonická štúdia Obsah výkresu:			Č. výkresu:



**Koncept** - mestský dvor - stavebná bunka stredoeurópskeho mesta  
Bratislava, Slovensko

<b>FAKULTA ARCHITEKTÚRY A DIZAJNU STU V BRATISLAVE</b> Predmet: <b>2_AT2_AU Ateliér II</b> <b>ŠP Architektúra a urbanizmus</b>		akad. rok 2020/2021	Ústav konštrukcií v architektúre a inžinierskych stavieb <b>STU</b> <b>FAD</b>
Garant predmetu: doc. Ing. arch. Andrea Bacová, PhD. Téma: Polyfunkčný objekt Bazová			
Študenti: Bc. Dávid Ontek, Bc. Juraj Potočár Vedúca práce: doc. Ing. arch. Eva Vojteková, PhD. Druh dokumentácie: architektonická štúdia Obsah výkresu:			Č. výkresu:

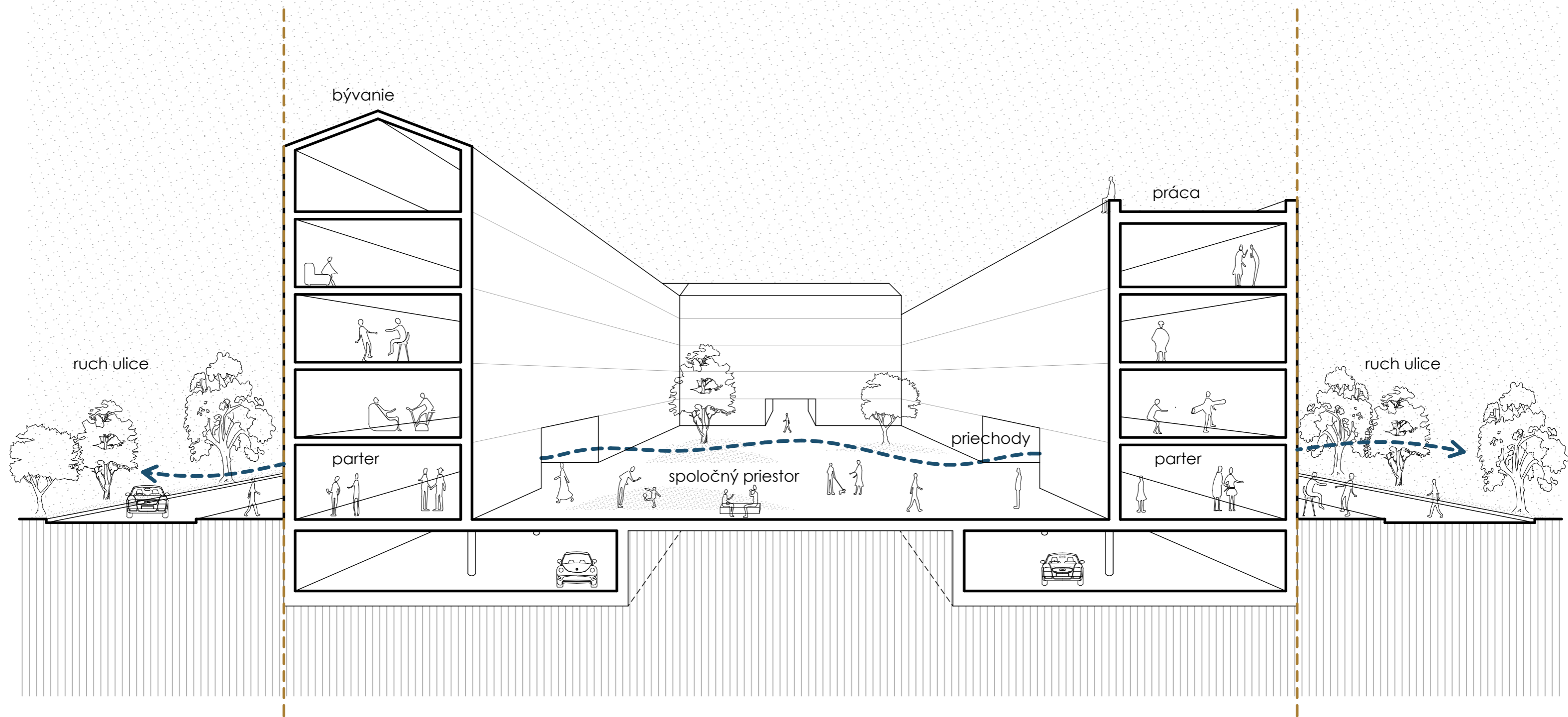

**Koncept** - mestský dvor - stavebná bunka stredoeurópskeho mesta

<b>FAKULTA ARCHITEKTÚRY A DIZAJNU STU V BRATISLAVE</b> Predmet: <b>2_AT2_AU Ateliér II</b> <b>ŠP Architektúra a urbanizmus</b>		akad. rok 2020/2021	Ústav konštrukcií v architektúre a inžinierskych stavieb <b>STU</b> <b>FAD</b>
Garant predmetu: doc. Ing. arch. Andrea Bacová, PhD. Téma: Polyfunkčný objekt Bazová			
Študenti: Bc. Dávid Ontek, Bc. Juraj Potočár Vedúca práce: doc. Ing. arch. Eva Vojteková, PhD. Druh dokumentácie: architektonická štúdia Obsah výkresu:			Č. výkresu:

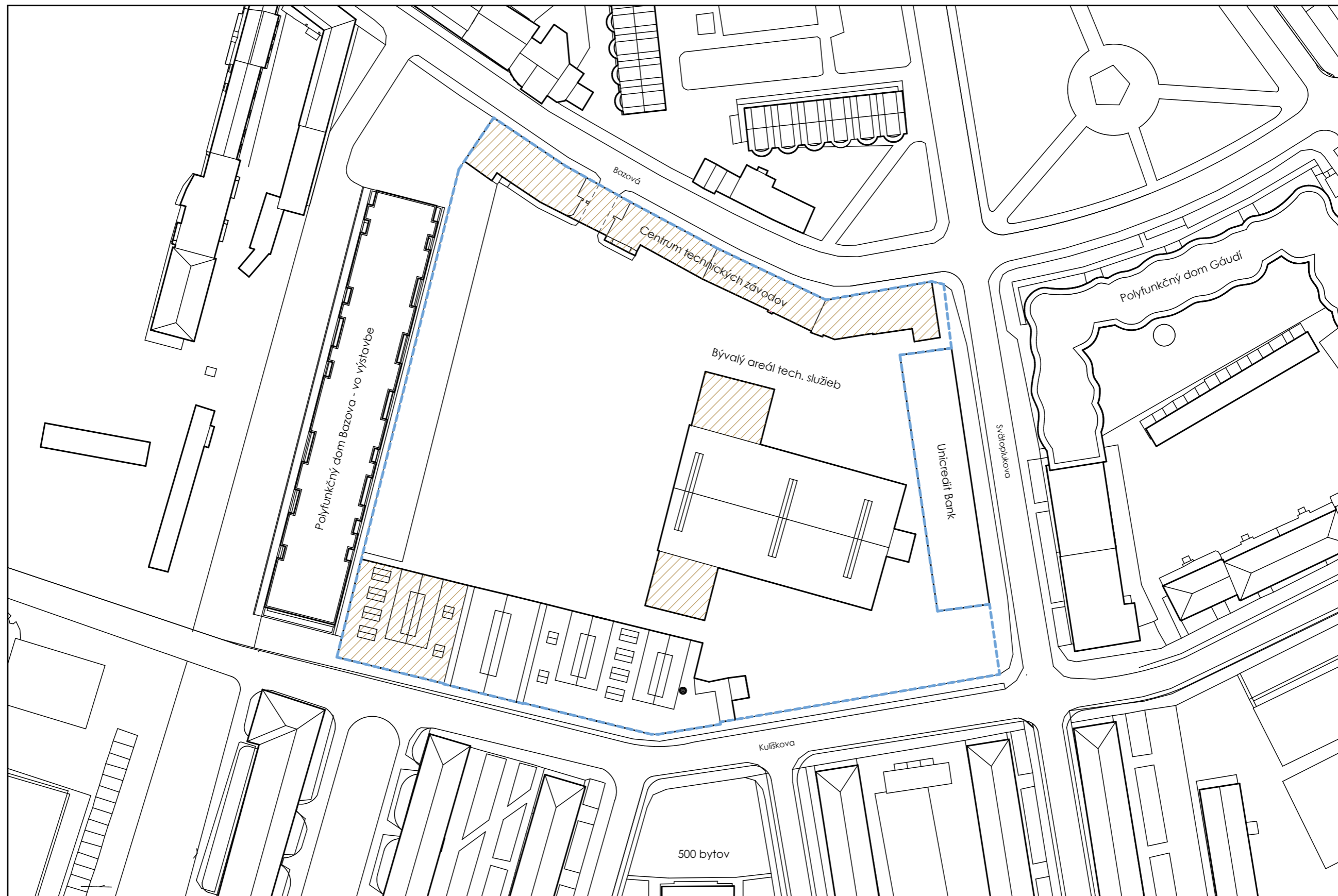

 búrané budovy     
  hranica riešeného územia

<b>FAKULTA ARCHITEKTÚRY A DIZAJNU STU V BRATISLAVE</b> Predmet: <b>2_AT2_AU Ateliér II</b> <b>ŠP Architektúra a urbanizmus</b>		akad. rok 2020/2021	Ústav konštrukcií v architektúre a inžinierskych stavieb 
Garant predmetu: doc. Ing. arch. Andrea Bacová, PhD. Téma: Polyfunkčný objekt Bazová			
Študenti: Bc. Dávid Ontek, Bc. Juraj Potočár Vedúca práce: doc. Ing. arch. Eva Vojteková, PhD. Druh dokumentácie: architektonická štúdia Obsah výkresu:			Č. výkresu:



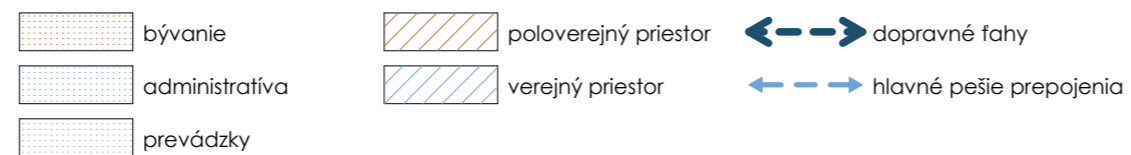
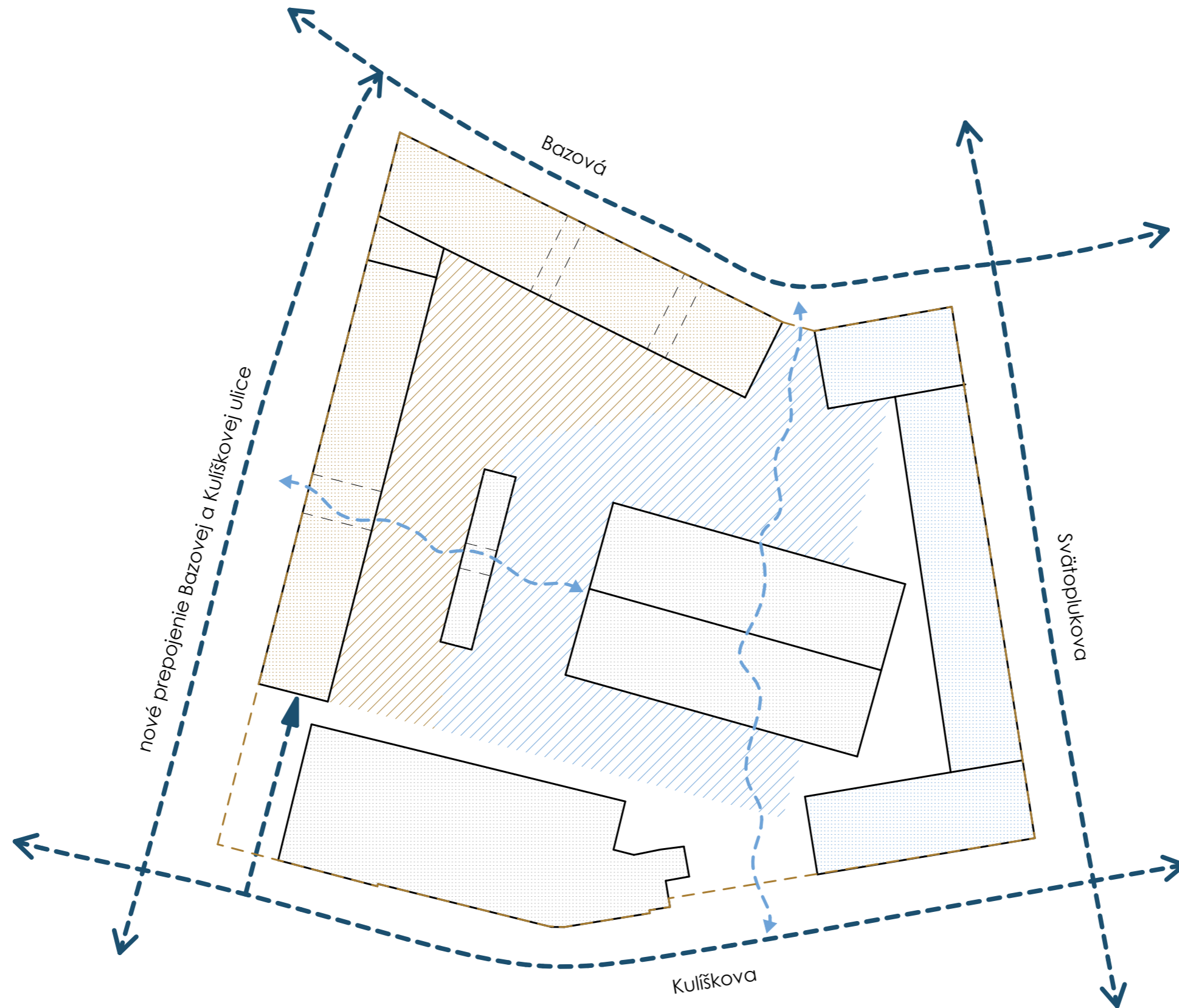

<b>FAKULTA ARCHITEKTÚRY A DIZAJNU STU V BRATISLAVE</b> Predmet: <b>2_AT2_AU Ateliér II</b> <b>ŠP Architektúra a urbanizmus</b>		akad. rok 2020/2021	Ústav konštrukcií v architektúre a inžinierskych stavieb <b>STU</b> <b>FAD</b>
Garant predmetu: doc. Ing. arch. Andrea Bacová, PhD. Téma: Polyfunkčný objekt Bazová			
Študenti: Bc. Dávid Ontek, Bc. Juraj Potočár Vedúca práce: doc. Ing. arch. Eva Vojteková, PhD. Druh dokumentácie: architektonická štúdia			
Obsah výkresu:			Č. výkresu:

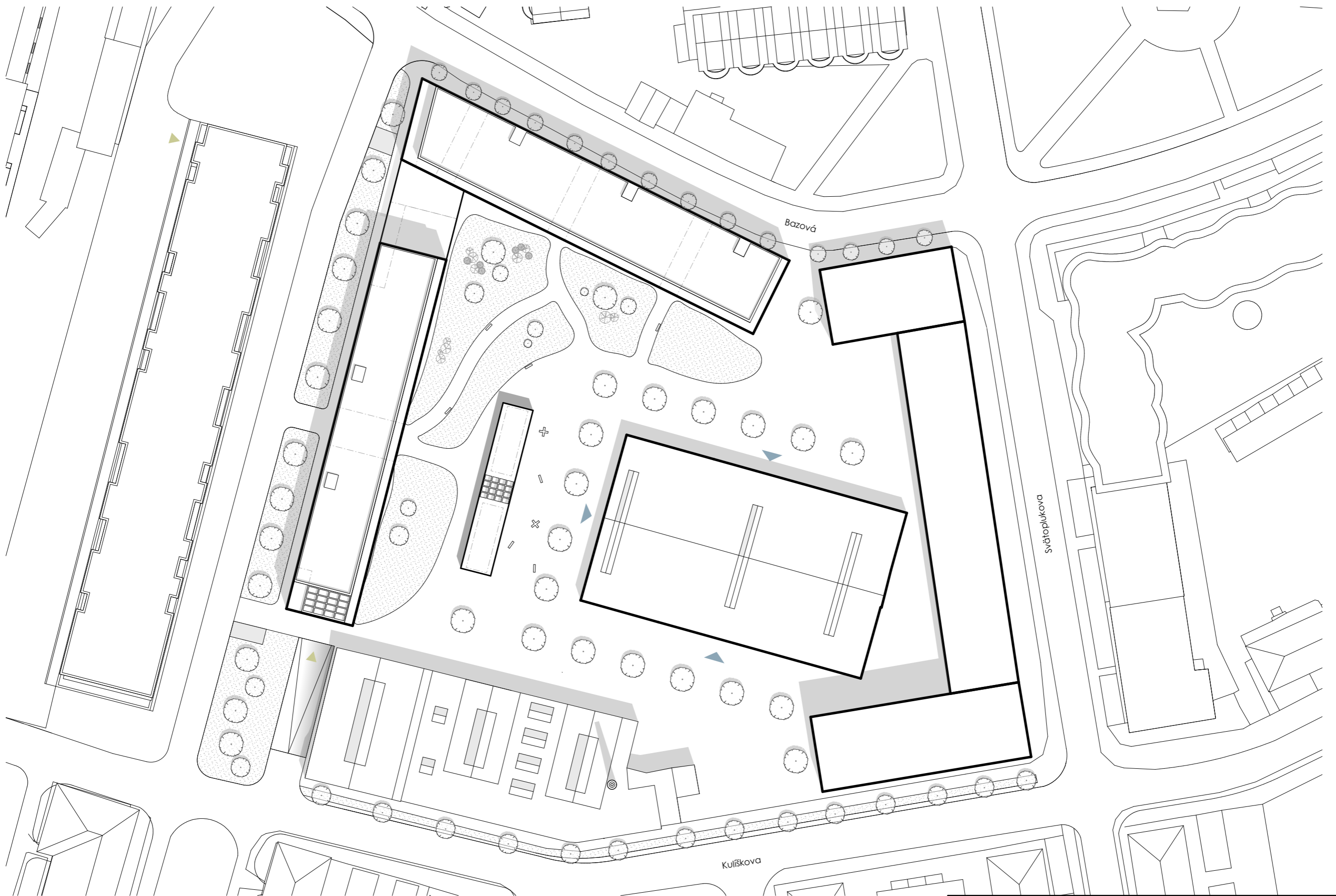

Situácia - M 1:700

<b>FAKULTA ARCHITEKTÚRY A DIZAJNU STU V BRATISLAVE</b> Predmet: <b>2_AT2_AU Ateliér II</b> <b>ŠP Architektúra a urbanizmus</b>		akad. rok 2020/2021	Ústav konštrukcií v architektúre a inžinierskych stavieb <b>STU</b> <b>FAD</b>
Garant predmetu: doc. Ing. arch. Andrea Bacová, PhD. Téma: Polyfunkčný objekt Bazová		Č. výkresu:	
Študenti: Bc. Dávid Ontek, Bc. Juraj Potočár Vedúca práce: doc. Ing. arch. Eva Vojteková, PhD. Druh dokumentácie: architektonická štúdia Obsah výkresu:			

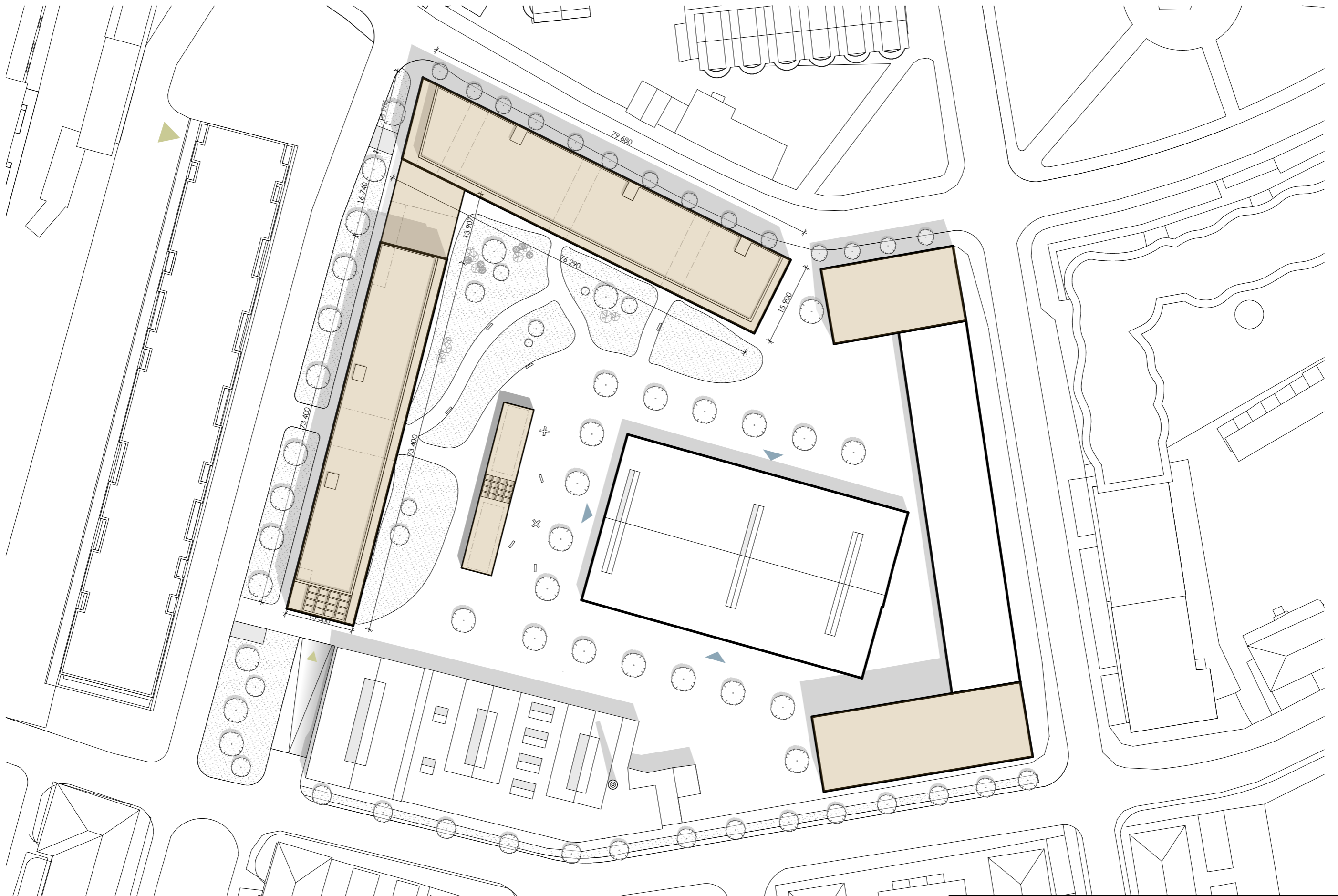

Situácia - M 1:700

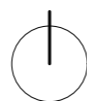

- nové budovy
- pôvodné budovy
- vjazd do garáže



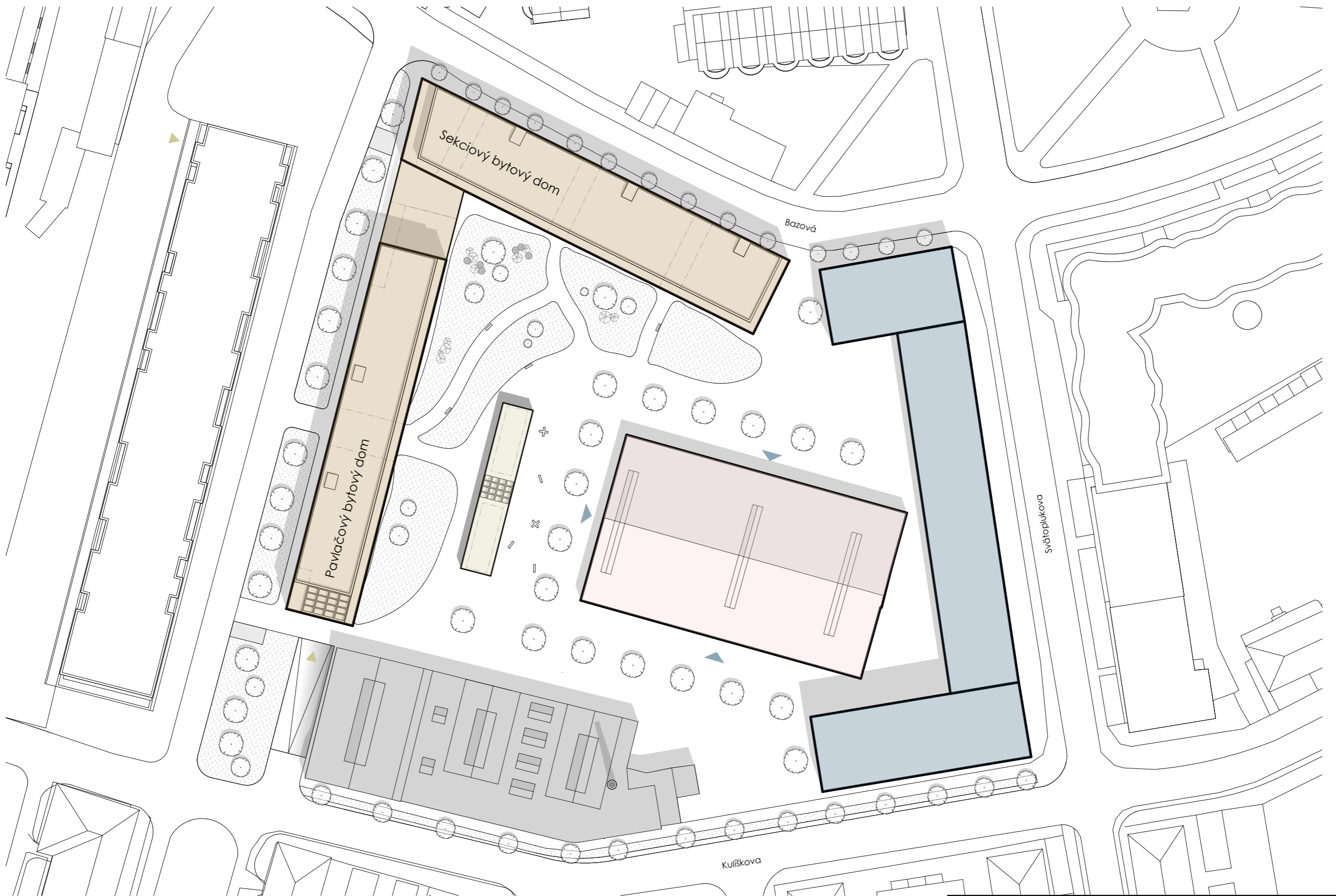

<b>FAKULTA ARCHITEKTÚRY A DIZAJNU STU V BRATISLAVE</b> Predmet: <b>2_AT2_AU Ateliér II</b> <b>ŠP Architektúra a urbanizmus</b>		akad. rok 2020/2021	Ústav konštrukcií v architektúre a inžinierskych stavieb <b>STU</b> <b>FAD</b>
Garant predmetu: doc. Ing. arch. Andrea Bacová, PhD. Téma: Polyfunkčný objekt Bazová			
Študenti: Bc. Dávid Ontek, Bc. Juraj Potočár Vedúca práce: doc. Ing. arch. Eva Vojteková, PhD. Druh dokumentácie: architektonická štúdia Obsah výkresu:			Č. výkresu:

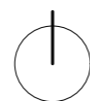

**Funkcie - M 1:700**

- |   |                 |   |             |
|---|-----------------|---|-------------|
|  | bývanie         |  | kultúra     |
|  | administratíva  |  | gastronómia |
|  | vjazd do garáže |  | prevádzky   |



<b>FAKULTA ARCHITEKTÚRY A DIZAJNU STU V BRATISLAVE</b> Predmet: <b>2_AT2_AU Ateliér II</b> <b>ŠP Architektúra a urbanizmus</b>		akad. rok 2020/2021	Ústav konštrukcií v architektúre a inžinierskych stavieb
Garant predmetu: doc. Ing. arch. Andrea Bacová, PhD.			
Téma: Polyfunkčný objekt Bazová			
Študenti: Bc. Dávid Ontek, Bc. Juraj Potočár Vedúca práce: doc. Ing. arch. Eva Vojteková, PhD.			
Druh dokumentácie: architektonická štúdia			
Obsah výkresu:			Č. výkresu:

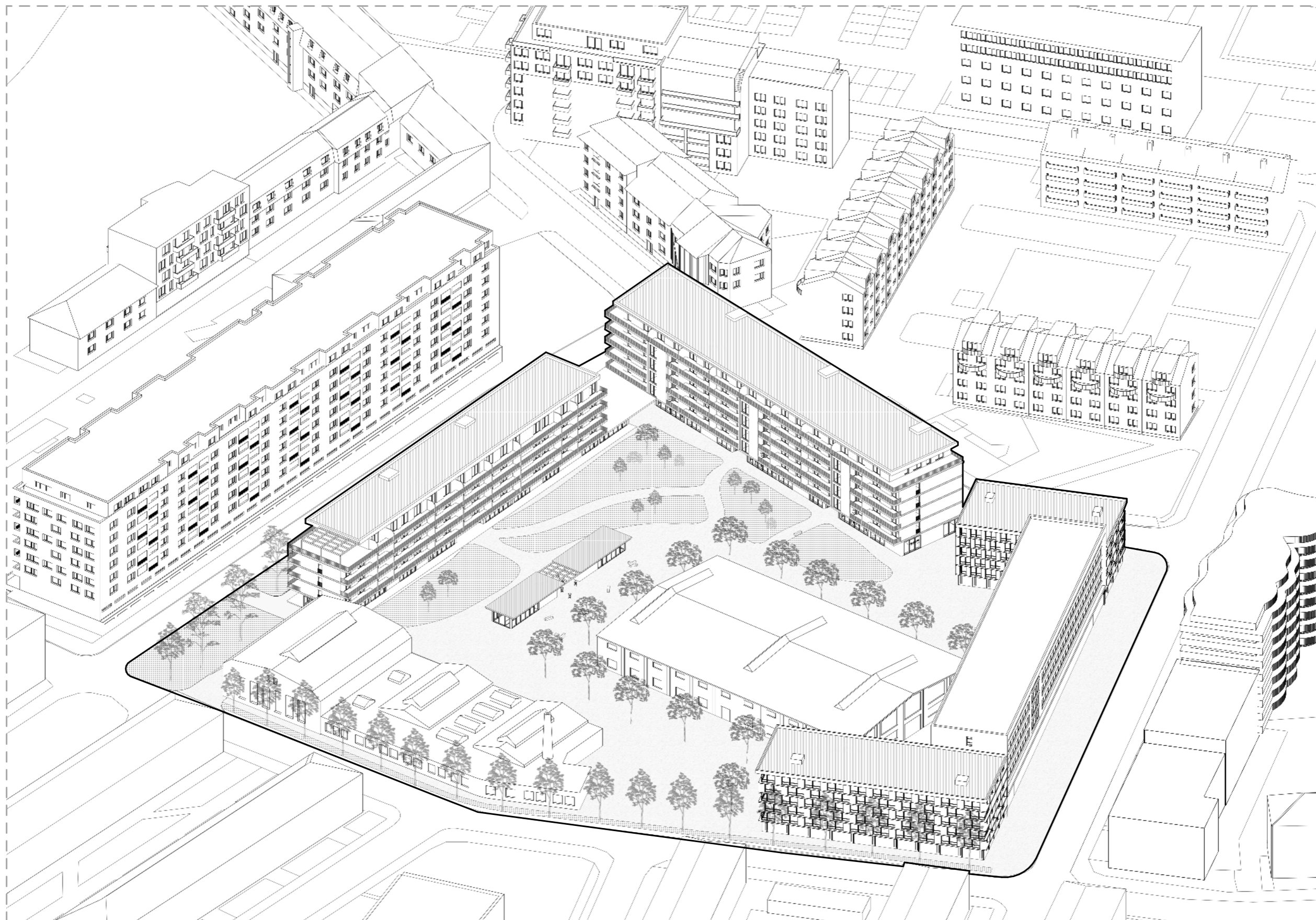

**Axonometria** riešeného územia

<b>FAKULTA ARCHITEKTÚRY A DIZAJNU STU V BRATISLAVE</b> Predmet: <b>2_AT2_AU Ateliér II</b> <b>ŠP Architektúra a urbanizmus</b>		akad. rok 2020/2021	Ústav konštrukcií v architektúre a inžinierskych stavieb <b>STU</b> <b>FAD</b>
Garant predmetu: doc. Ing. arch. Andrea Bacová, PhD. Téma: Polyfunkčný objekt Bazová			
Študenti: Bc. Dávid Ontek, Bc. Juraj Potočár Vedúca práce: doc. Ing. arch. Eva Vojteková, PhD. Druh dokumentácie: architektonická štúdia Obsah výkresu:			Č. výkresu:



**Pôdors 1.PP - M 1:500**

- únikové cesty
- sklady pre rezidentov
- technické miestnosti, sklady
- vjazd do garáže
- 166 parkovacích miest



<b>FAKULTA ARCHITEKTÚRY A DIZAJNU STU V BRATISLAVE</b>		akad. rok 2020/2021	Ústav konštrukcií v architektúre a inžinierskych stavieb
Predmet: <b>2_AT2_AU Ateliér II</b> <b>ŠP Architektúra a urbanizmus</b>			
Garant predmetu: doc. Ing. arch. Andrea Bacová, PhD.			
Téma: Polyfunkčný objekt Bazová			
Študenti: Bc. Dávid Ontek, Bc. Juraj Potočár		Č. výkresu:	
Vedúca práce: doc. Ing. arch. Eva Vojteková, PhD.			
Druh dokumentácie: architektonická štúdia			
Obsah výkresu:			



**Pôdorys 1.NP - M 1:500**

- vstup, priestory bytových domov
- prevádzk v parteri
- vjazd do garáže
- zelená plocha
- dlažba
- pešie prepojenia

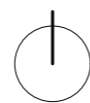

<b>FAKULTA ARCHITEKTÚRY A DIZAJNU STU V BRATISLAVE</b>		akad. rok 2020/2021	Ústav konštrukcií v architektúre a inžinierskych stavieb
Predmet: <b>2_AT2_AU Ateliér II</b> <b>ŠP Architektúra a urbanizmus</b>			
Garant predmetu: doc. Ing. arch. Andrea Bacová, PhD.		<b>STU</b> <b>FAD</b>	
Téma: Polyfunkčný objekt Bazová			
Študenti: Bc. Dávid Ontek, Bc. Juraj Potočár		Č. výkresu:	
Vedúca práce: doc. Ing. arch. Eva Vojteková, PhD.			
Druh dokumentácie: architektonická štúdia			
Obsah výkresu:			

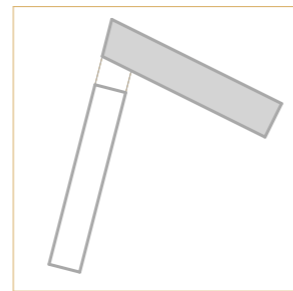

Sekciový bytový dom



Bazová

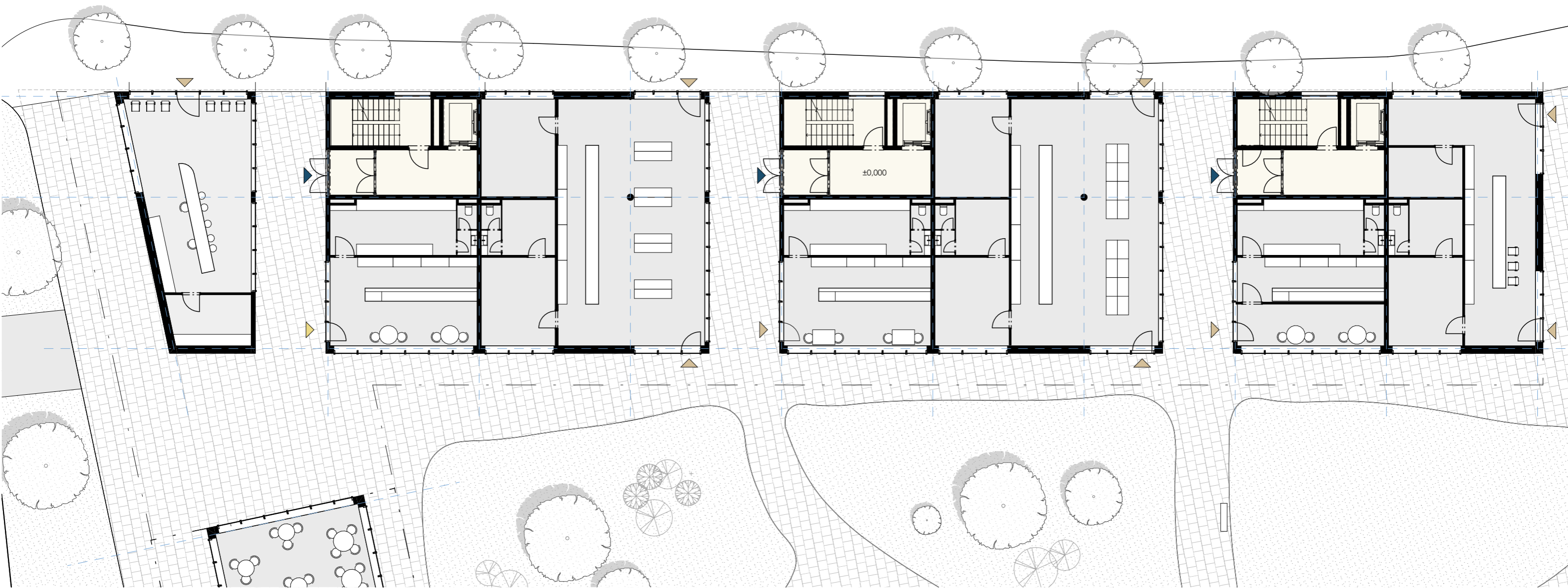

Sekciový bytový dom

Pôdorys 1.NP - M 1:200

- vstup, priestory bytových domov
- zelená plocha
- prevádzk v parterí
- dlažba



<b>ŠP Architektúra a urbanizmus</b>	2020/2021	Ústav konštrukcií v architektúre a inžinierskych stavieb  
Garant predmetu: doc. Ing. arch. Andrea Bacová, PhD. Téma: Polyfunkčný objekt Bazová		
Študenti: Bc. Dávid Ontek, Bc. Juraj Potočár Vedúca práce: doc. Ing. arch. Eva Vojteková, PhD. Druh dokumentácie: architektonická štúdia		Č. výkresu:

Bazová

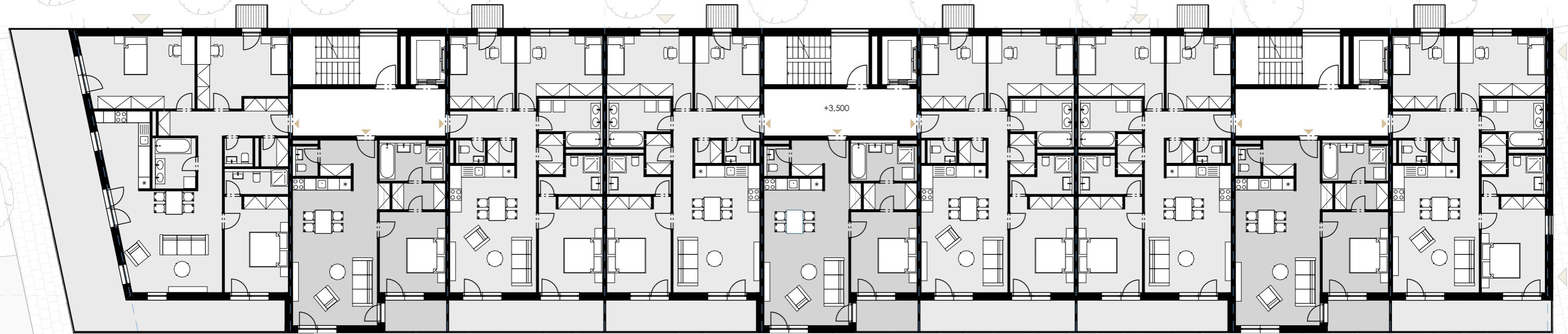

Sekciový bytový dom

Typické podlažie- M 1:200

- 4-izbové byty
- 2-izbové byty
- vstup do bytu



FAKULTA ARCHITEKTÚRY A DIZAJNU STU V BRATISLAVE		akad. rok 2020/2021	Ústav konštrukcií v architektúre a inžinierskych stavieb
Predmet: 2_AT2_AU Ateliér II ŠP Architektúra a urbanizmus			
Garant predmetu: doc. Ing. arch. Andrea Bacová, PhD.		STU FAD	Č. výkresu:
Téma: Polyfunkčný objekt Bazová			
Študenti: Bc. Dávid Ontek, Bc. Juraj Potočár Vedúca práce: doc. Ing. arch. Eva Vojteková, PhD. Druh dokumentácie: architektonická štúdia Obsah výkresu:			



Pohľad severovýchodný



Pohľad juhovýchodný

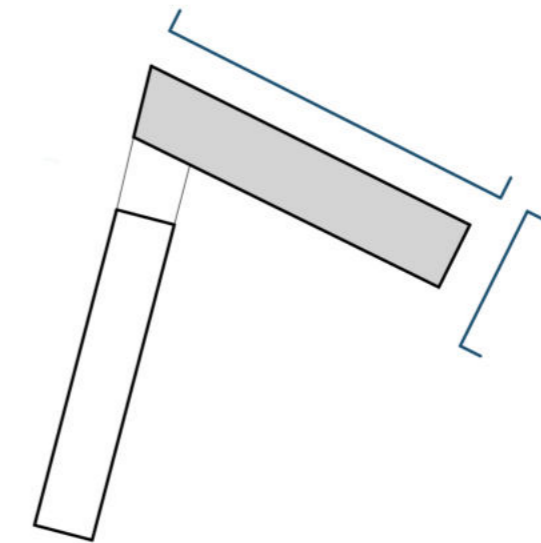

**Pohľady** - sekciový bytový dom - M 1:250

<b>FAKULTA ARCHITEKTÚRY A DIZAJNU STU V BRATISLAVE</b> Predmet: <b>2_AT2_AU Ateliér II</b> <b>ŠP Architektúra a urbanizmus</b>		akad. rok 2020/2021	Ústav konštrukcií v architektúre a inžinierskych stavieb <b>STU</b> <b>FAD</b>
Garant predmetu: doc. Ing. arch. Andrea Bacová, PhD. Téma: Polyfunkčný objekt Bazová			
Študenti: Bc. Dávid Ontek, Bc. Juraj Potočár Vedúca práce: doc. Ing. arch. Eva Vojteková, PhD. Druh dokumentácie: architektonická štúdia Obsah výkresu:			Č. výkresu:



Pohľad juhozápadný



Pohľad severozápadný

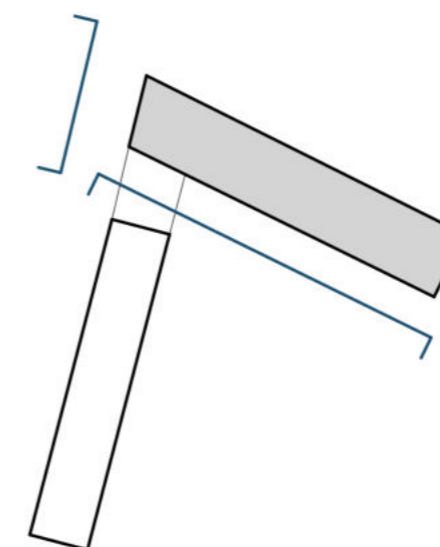

**Pohľady** - sekciový bytový dom - M 1:250

<b>FAKULTA ARCHITEKTÚRY A DIZAJNU STU V BRATISLAVE</b> Predmet: <b>2_AT2_AU Ateliér II</b> <b>ŠP Architektúra a urbanizmus</b>		akad. rok 2020/2021	Ústav konštrukcií v architektúre a inžinierskych stavieb <b>STU</b> <b>FAD</b>
Garant predmetu: doc. Ing. arch. Andrea Bacová, PhD. Téma: Polyfunkčný objekt Bazová			
Študenti: Bc. Dávid Ontek, Bc. Juraj Potočár Vedúca práce: doc. Ing. arch. Eva Vojteková, PhD. Druh dokumentácie: architektonická štúdia Obsah výkresu:			Č. výkresu:

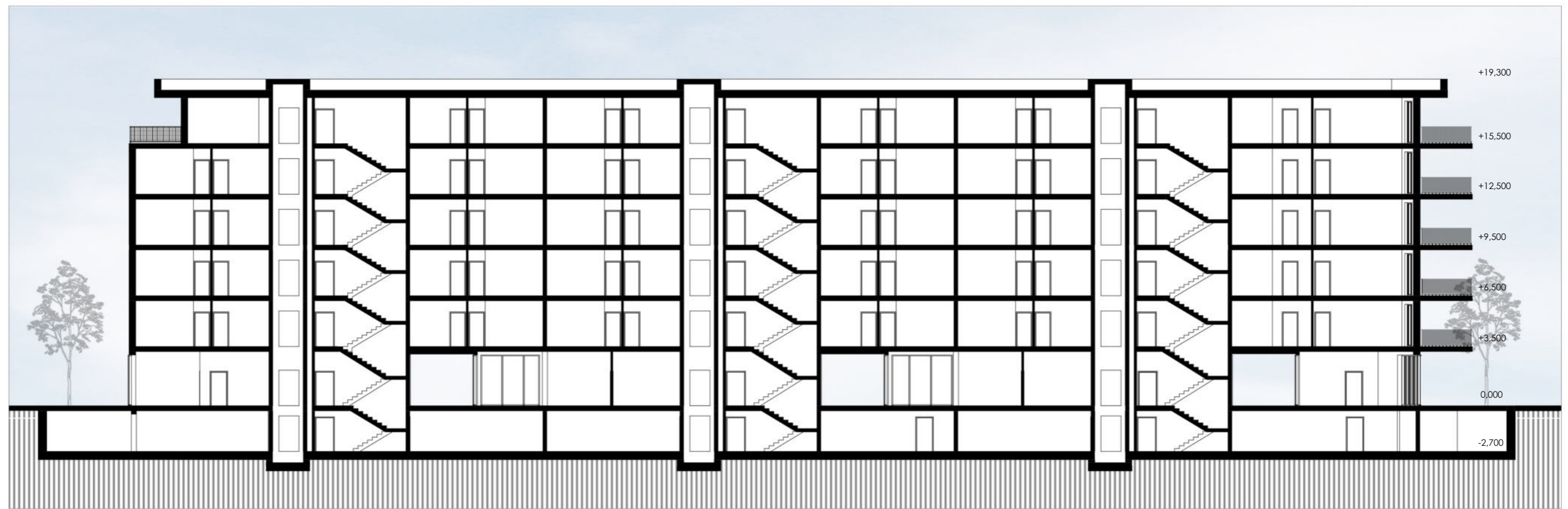

Rez A-A



Rez B-B

**Rezy** - sekciový bytový dom - M 1:250

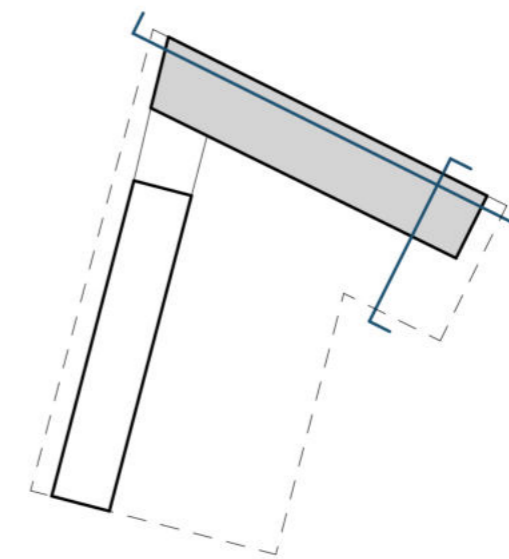

<b>FAKULTA ARCHITEKTÚRY A DIZAJNU STU V BRATISLAVE</b> Predmet: <b>2_AT2_AU Ateliér II</b> <b>ŠP Architektúra a urbanizmus</b>		akad. rok 2020/2021	Ústav konštrukcií v architektúre a inžinierskych stavbách <b>STU</b> <b>FAD</b>
Garant predmetu: doc. Ing. arch. Andrea Bacová, PhD. Téma: Polyfunkčný objekt Bazová			
Študenti: Bc. Dávid Ontek, Bc. Juraj Potočár Vedúca práce: doc. Ing. arch. Eva Vojteková, PhD. Druh dokumentácie: architektonická štúdia Obsah výkresu:			Č. výkresu:



01	VSTUPNÁ HALA	5,40
02	ŠATNÍK	2,00
03	WC	1,90
04	CHODBA	9,20
05	KÚPEĽŇA	5,50
06	IZBA	16,20
07	OBÝVACIA IZBA + KUCH. KÚT	37,20
08	KÚPEĽŇA	3,80
09	IZBA	21,10
10	IZBA	16,10
		<b>118,40</b>
11	BALKÓN	62,10
12	BALKÓN	3,10

BYT 2.4 M 1:75

FAKULTA ARCHITEKTÚRY A DIZAJNU STU V BRATISLAVE		akad. rok 2020/2021	Ústav konštrukcií v architektúre a inžinierskych stavieb <b>STU</b> <b>FAD</b>
Predmet: <b>2_AT2_AU Ateliér II</b> <b>ŠP Architektúra a urbanizmus</b>			
Garant predmetu: doc. Ing. arch. Andrea Bacová, PhD.			
Téma: Polyfunkčný objekt Bazová			
Študenti: Bc. Dávid Ontek, Bc. Juraj Potočár			
Vedúca práce: doc. Ing. arch. Eva Vojteková, PhD.			
Druh dokumentácie: architektonická štúdia			
Obsah výkresu:			Č. výkresu:

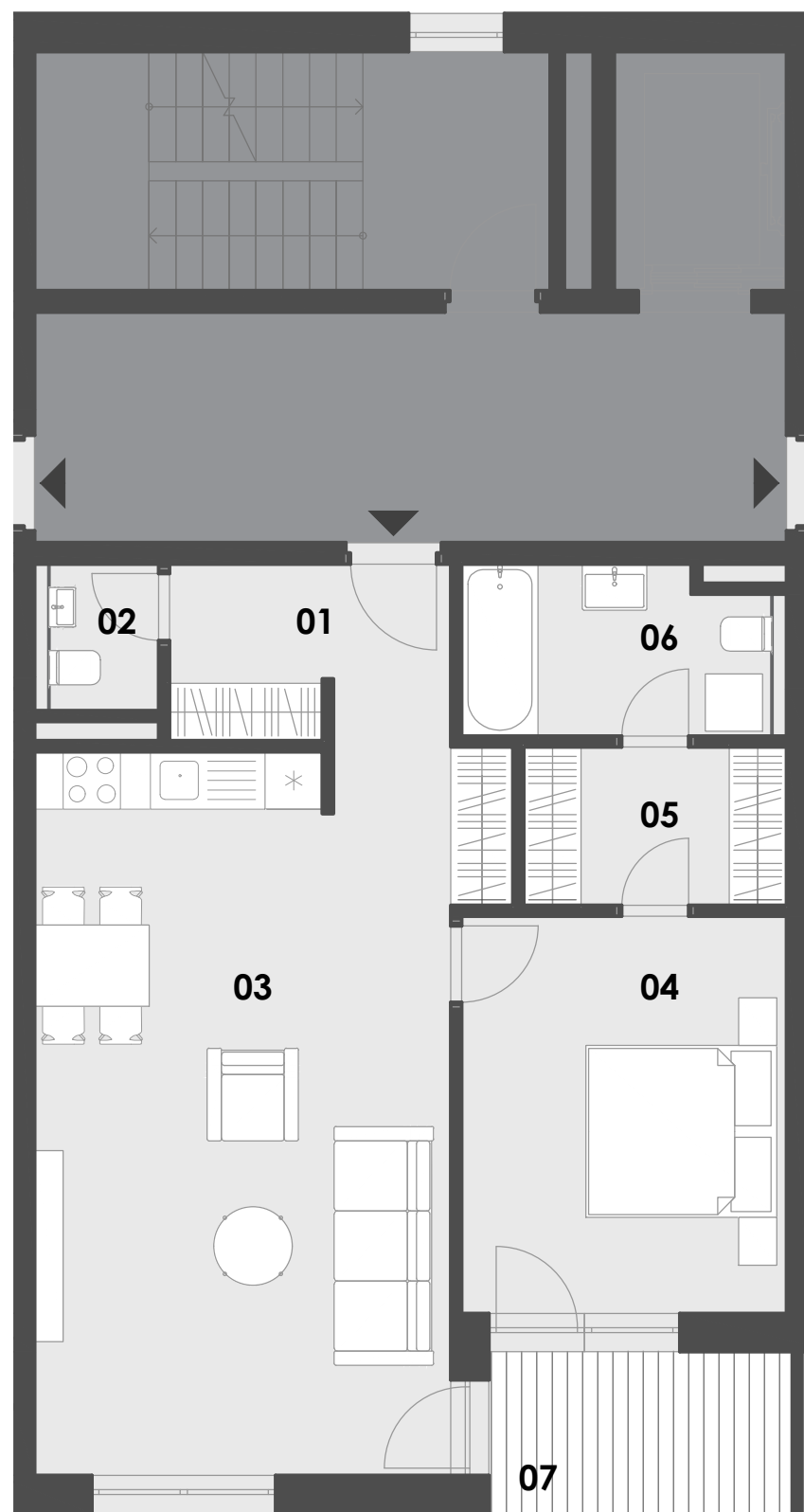

BYT 2.2 M 1:75

01	VSTUPNÁ HALA	5,50
02	WC	1,80
03	OBÝVACIA IZBA + KUCH. KÚT	33,80
04	IZBA	14,10
05	ŠATNÍK	3,70
06	KÚPEĽŇA	6,30
		<b>65,20</b>
07	BALKON	5,40

FAKULTA ARCHITEKTÚRY A DIZAJNU STU V BRATISLAVE		akad. rok 2020/2021	Ústav konštrukcií v architektúre a inžinierskych stavieb <b>STU</b> <b>FAD</b>
Predmet: <b>2_AT2_AU Ateliér II</b> <b>ŠP Architektúra a urbanizmus</b>			
Garant predmetu: doc. Ing. arch. Andrea Bacová, PhD.			
Téma: Polyfunkčný objekt Bazová			
Študenti: Bc. Dávid Ontek, Bc. Juraj Potočár			
Vedúca práce: doc. Ing. arch. Eva Vojteková, PhD.			
Druh dokumentácie: architektonická štúdia			
Obsah výkresu:			Č. výkresu:

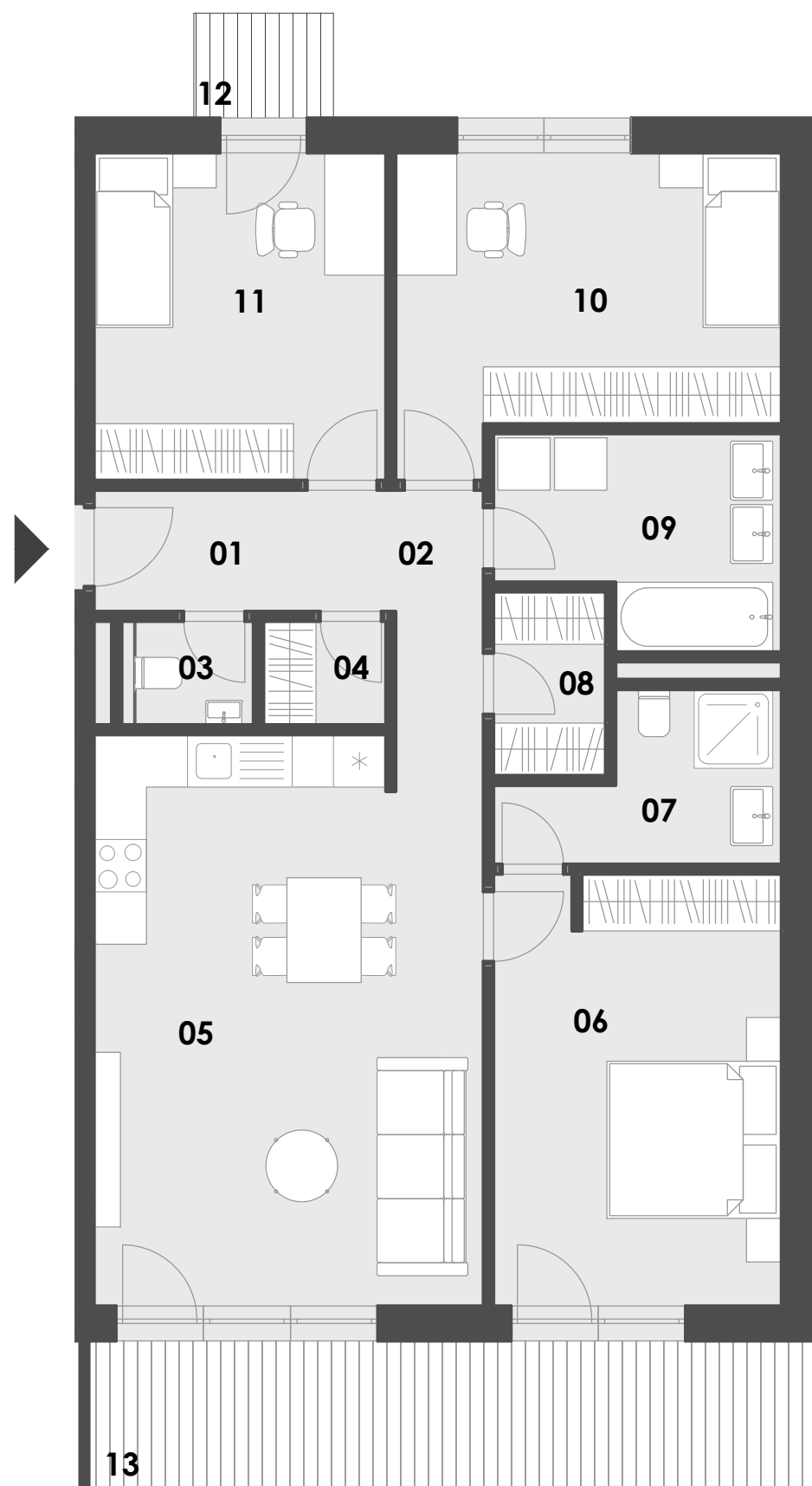

BYT 2.1 M 1:75

01	VSTUPNÁ HALA	3,30
02	CHODBA	4,30
03	WC	1,60
04	ŠATNÍK	1,70
05	OBÝVACIA IZBA + KUCH. KÚT	29,10
06	IZBA	16,20
07	KÚPEĽŇA	4,90
08	SKLAD	2,70
09	KÚPEĽŇA	6,60
10	IZBA	14,40
11	IZBA	12,50
		<b>97,3</b>
12	BALKÓN	1,90
13	BALKÓN	14,10

<b>FAKULTA ARCHITEKTÚRY A DIZAJNU STU V BRATISLAVE</b> Predmet: <b>2_AT2_AU Ateliér II</b> <b>ŠP Architektúra a urbanizmus</b>		akad. rok 2020/2021	Ústav konštrukcií v architektúre a inžinierskych stavieb <b>STU</b> <b>FAD</b>
Garant predmetu: doc. Ing. arch. Andrea Bacová, PhD. Téma: Polyfunkčný objekt Bazová			
Študenti: Bc. Dávid Ontek, Bc. Juraj Potočár Vedúca práce: doc. Ing. arch. Eva Vojteková, PhD. Druh dokumentácie: architektonická štúdia Obsah výkresu:			Č. výkresu:



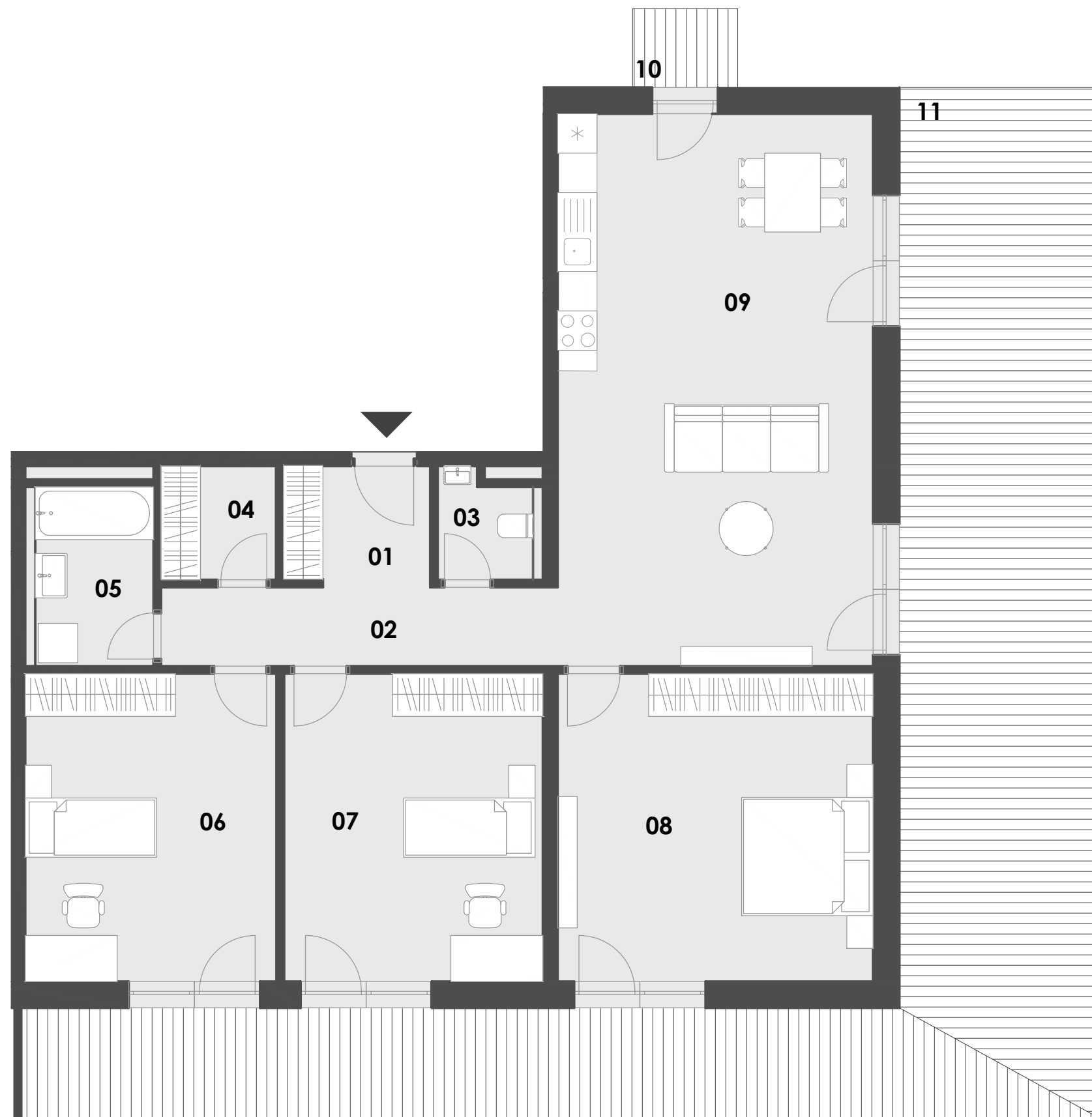

01	VSTUPNÁ HALA	4,00
02	CHODBA	7,20
03	WC	2,20
04	ŠATNÍK	3,00
05	KÚPEĽŇA	4,90
06	IZBA	17,90
07	IZBA	18,50
08	IZBA	22,50
09	OBÝVACIA IZBA + KUCH. KÚT	40,40
		<b>120,60</b>
10	BALKÓN	1,90
11	BALKÓN	70,90

BYT 6.1 M 1:75

FAKULTA ARCHITEKTÚRY A DIZAJNU STU V BRATISLAVE		akad. rok 2020/2021	Ústav konštrukcií v architektúre a inžinierskych stavieb <b>STU</b> <b>FAD</b>
Predmet: <b>2 AT2_AU Ateliér II</b> <b>ŠP Architektúra a urbanizmus</b>			
Garant predmetu: doc. Ing. arch. Andrea Bacová, PhD.			
Téma: Polyfunkčný objekt Bazová			
Študenti: Bc. Dávid Ontek, Bc. Juraj Potočár			
Vedúca práce: doc. Ing. arch. Eva Vojteková, PhD.			
Druh dokumentácie: architektonická štúdia			
Obsah výkresu:		Č. výkresu:	

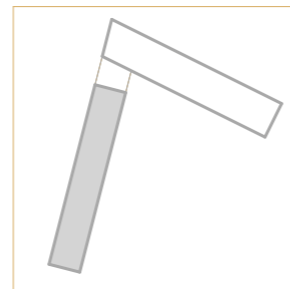

Pavlačový bytový dom

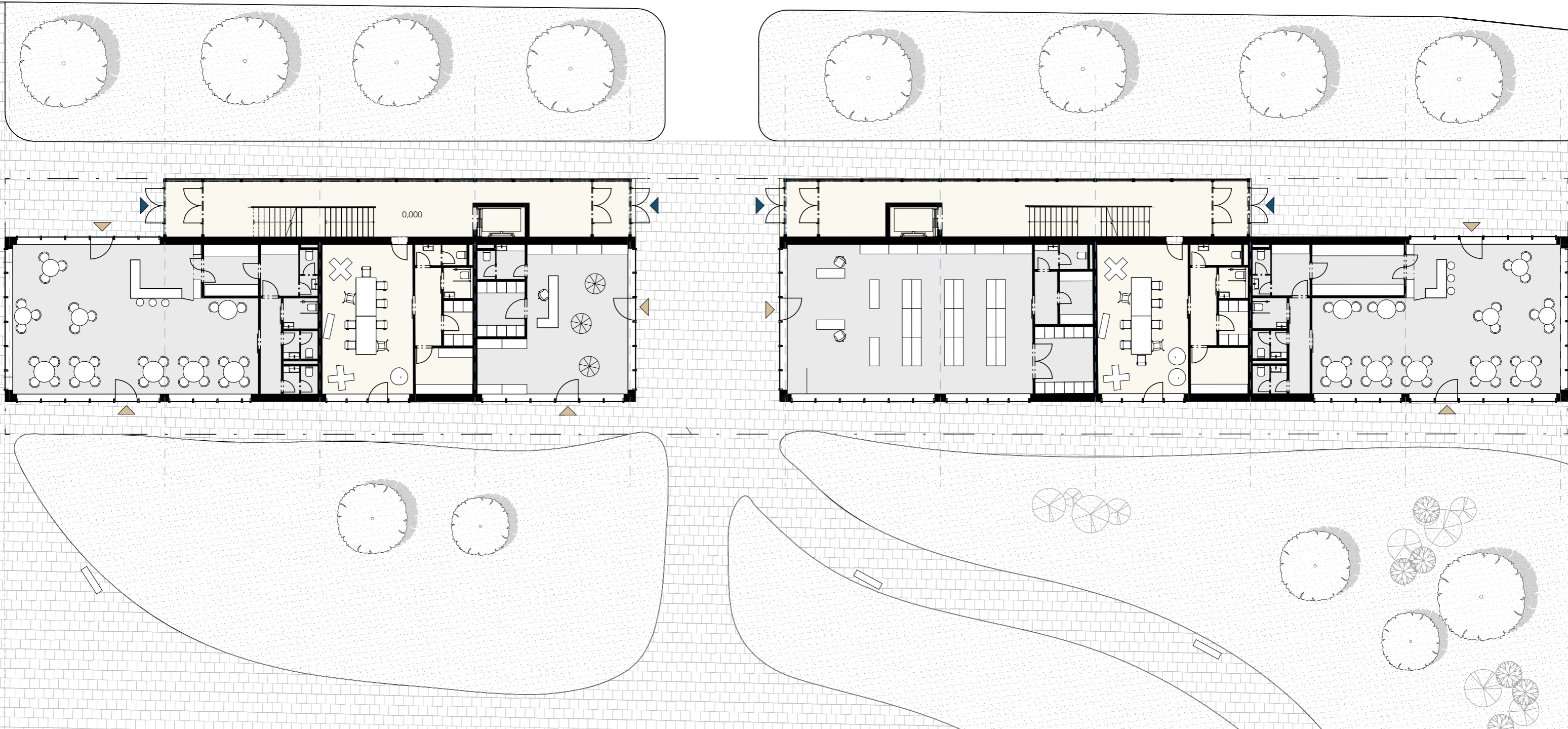

Pavlačový bytový dom

Pôdorys 1.NP - M 1:200

- vstup, priestory bytových domov
- zelená plocha
- prevádzk v parterí
- dlažba



<b>ŠP Architektúra a urbanizmus</b>	2020/2021	Ústav konštrukcií v architektúre a inžinierskych stavieb  <span style="font-size: 1.2em;">●●●●</span> <b>STU</b> <span style="font-size: 1.2em;">●●●●</span> <b>FAD</b>
Garant predmetu: doc. Ing. arch. Andrea Bacová, PhD. Téma: Polyfunkčný objekt Bazová		
Študenti: Bc. Dávid Ontek, Bc. Juraj Potočár Vedúca práce: doc. Ing. arch. Eva Vojteková, PhD. Druh dokumentácie: architektonická štúdia Obsah výkresu:		Č. výkresu:

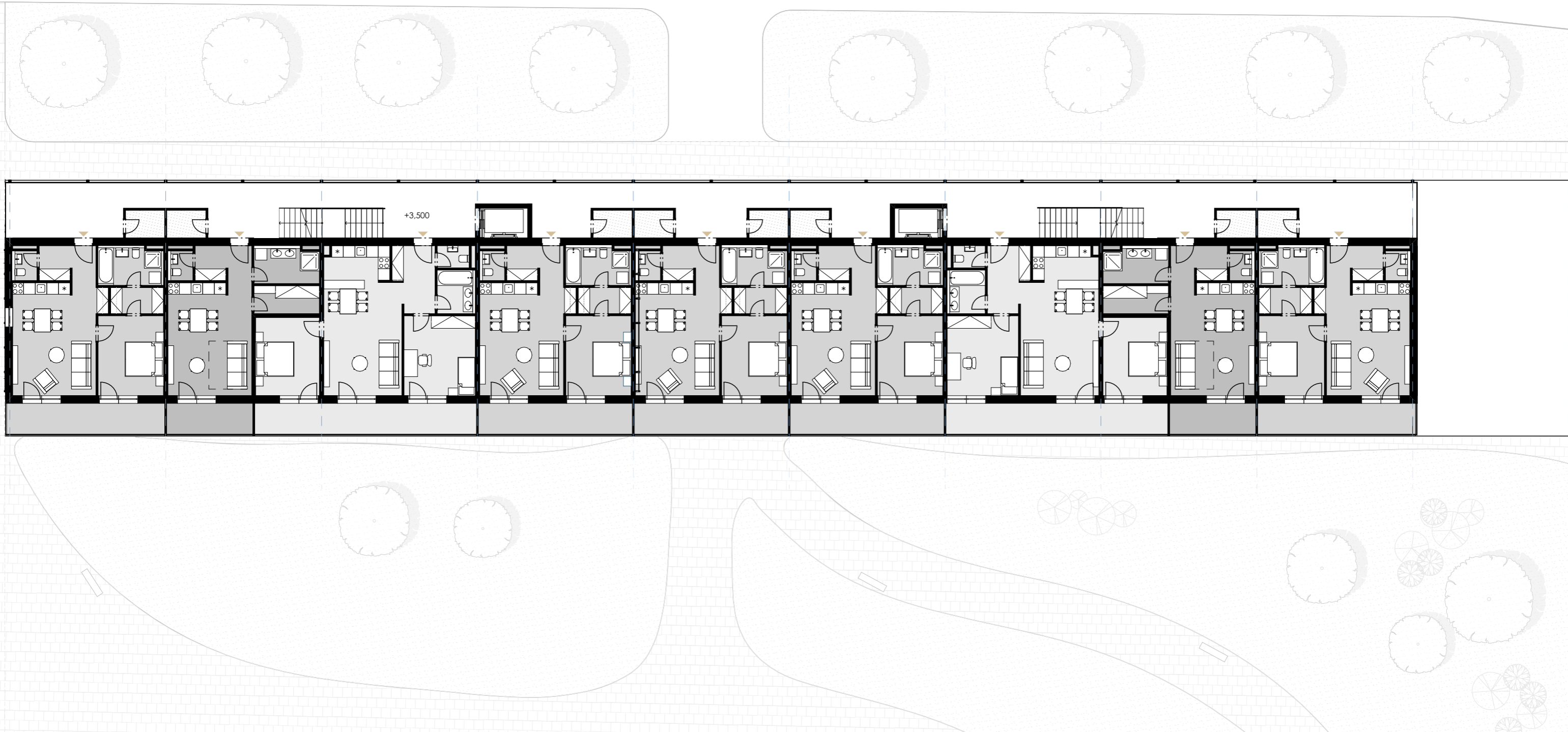

Pavlačový bytový dom

Typické podlažie- M 1:200

- 3-izbové byty
- 2-izbové byty
- 1-izbové byty
- vstup do bytu
- kobky



<b>FAKULTA ARCHITEKTÚRY A DIZAJNU STU V BRATISLAVE</b>		akad. rok 2020/2021	Ústav konštrukcií v architektúre a inžinierskych stavieb
Predmet: <b>2_AT2_AU Ateliér II</b> <b>ŠP Architektúra a urbanizmus</b>			
Garant predmetu: doc. Ing. arch. Andrea Bacová, PhD.		 <b>STU</b> <b>FAD</b>	
Téma: Polyfunkčný objekt Bazová			
Študenti: Bc. Dávid Ontek, Bc. Juraj Potočár Vedúca práce: doc. Ing. arch. Eva Vojteková, PhD. Druh dokumentácie: architektonická štúdia			
Obsah výkresu:		Č. výkresu:	

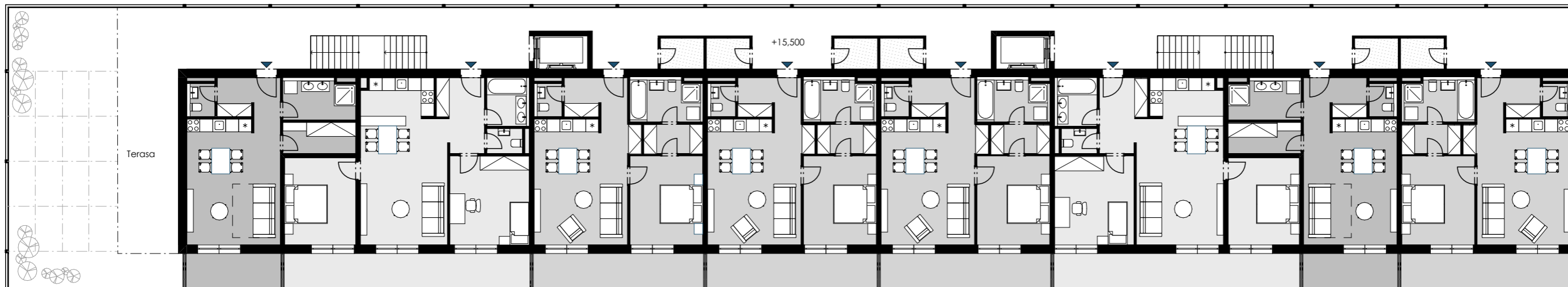

Pavlačový bytový dom

Ustúpené podlažie- M 1:200

- 3-izbové byty
- 2-izbové byty
- 1-izbové byty
- vstup do bytu
- kobky



<b>FAKULTA ARCHITEKTÚRY A DIZAJNU STU V BRATISLAVE</b>		akad. rok 2020/2021	Ústav konštrukcií v architektúre a inžinierskych stavieb
Predmet: <b>2_AT2_AU Ateliér II</b> <b>ŠP Architektúra a urbanizmus</b>			
Garant predmetu: doc. Ing. arch. Andrea Bacová, PhD.		 <b>STU</b> <b>FAD</b>	
Téma: Polyfunkčný objekt Bazová			
Študenti: Bc. Dávid Ontek, Bc. Juraj Potočár			
Vedúca práce: doc. Ing. arch. Eva Vojteková, PhD.			
Druh dokumentácie: architektonická štúdia		Č. výkresu:	
Obsah výkresu:			



Pohľad severozápadný



Pohľad severozápadný

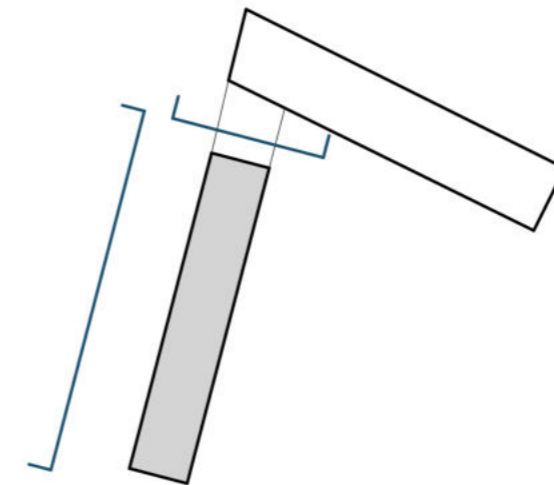

**Pohľady** - pavlačový bytový dom - M 1:250

<b>FAKULTA ARCHITEKTÚRY A DIZAJNU STU V BRATISLAVE</b> Predmet: <b>2_AT2_AU Ateliér II</b> <b>ŠP Architektúra a urbanizmus</b>		akad. rok 2020/2021	Ústav konštrukcií v architektúre a inžinierskych stavieb <b>STU</b> <b>FAD</b>
Garant predmetu: doc. Ing. arch. Andrea Bacová, PhD. Téma: Polyfunkčný objekt Bazová			
Študenti: Bc. Dávid Ontek, Bc. Juraj Potočár Vedúca práce: doc. Ing. arch. Eva Vojteková, PhD. Druh dokumentácie: architektonická štúdia Obsah výkresu:			Č. výkresu:



Pohľad juhozápadný



Pohľad juhovýchodný

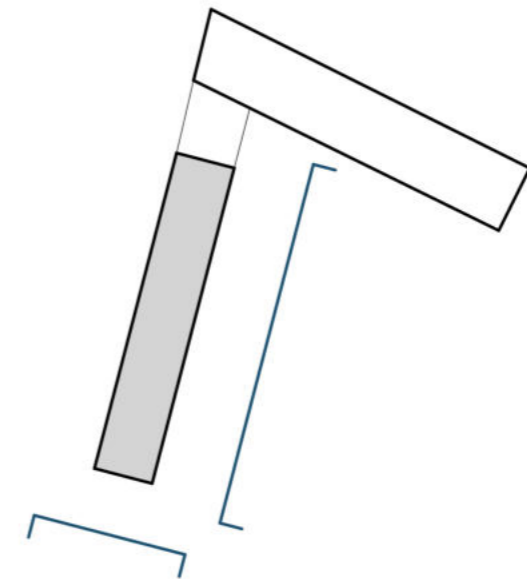

**Pohľady** - pavlačový bytový dom - M 1:250

<b>FAKULTA ARCHITEKTÚRY A DIZAJNU STU V BRATISLAVE</b> Predmet: <b>2_AT2_AU Ateliér II</b> <b>ŠP Architektúra a urbanizmus</b>		akad. rok 2020/2021	Ústav konštrukcií v architektúre a inžinierskych stavbách <b>STU</b> <b>FAD</b>
Garant predmetu: doc. Ing. arch. Andrea Bacová, PhD. Téma: Polyfunkčný objekt Bazová		Č. výkresu:	
Študenti: Bc. Dávid Ontek, Bc. Juraj Potočár Vedúca práce: doc. Ing. arch. Eva Vojteková, PhD. Druh dokumentácie: architektonická štúdia Obsah výkresu:			

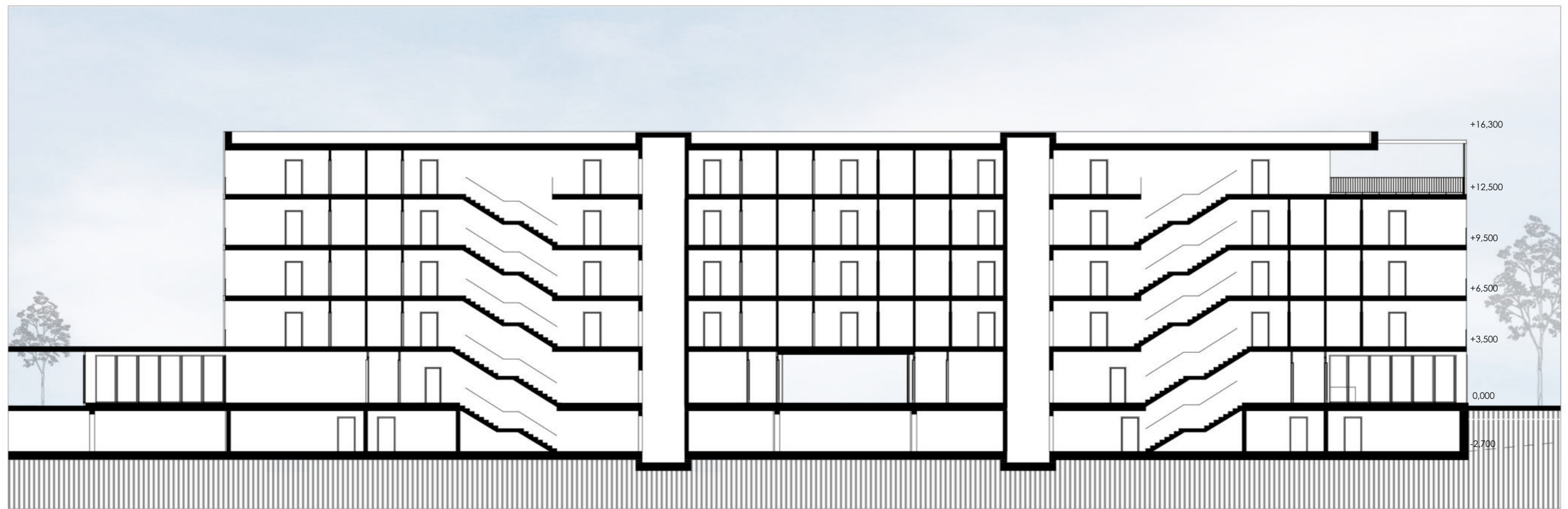

Rez C-C

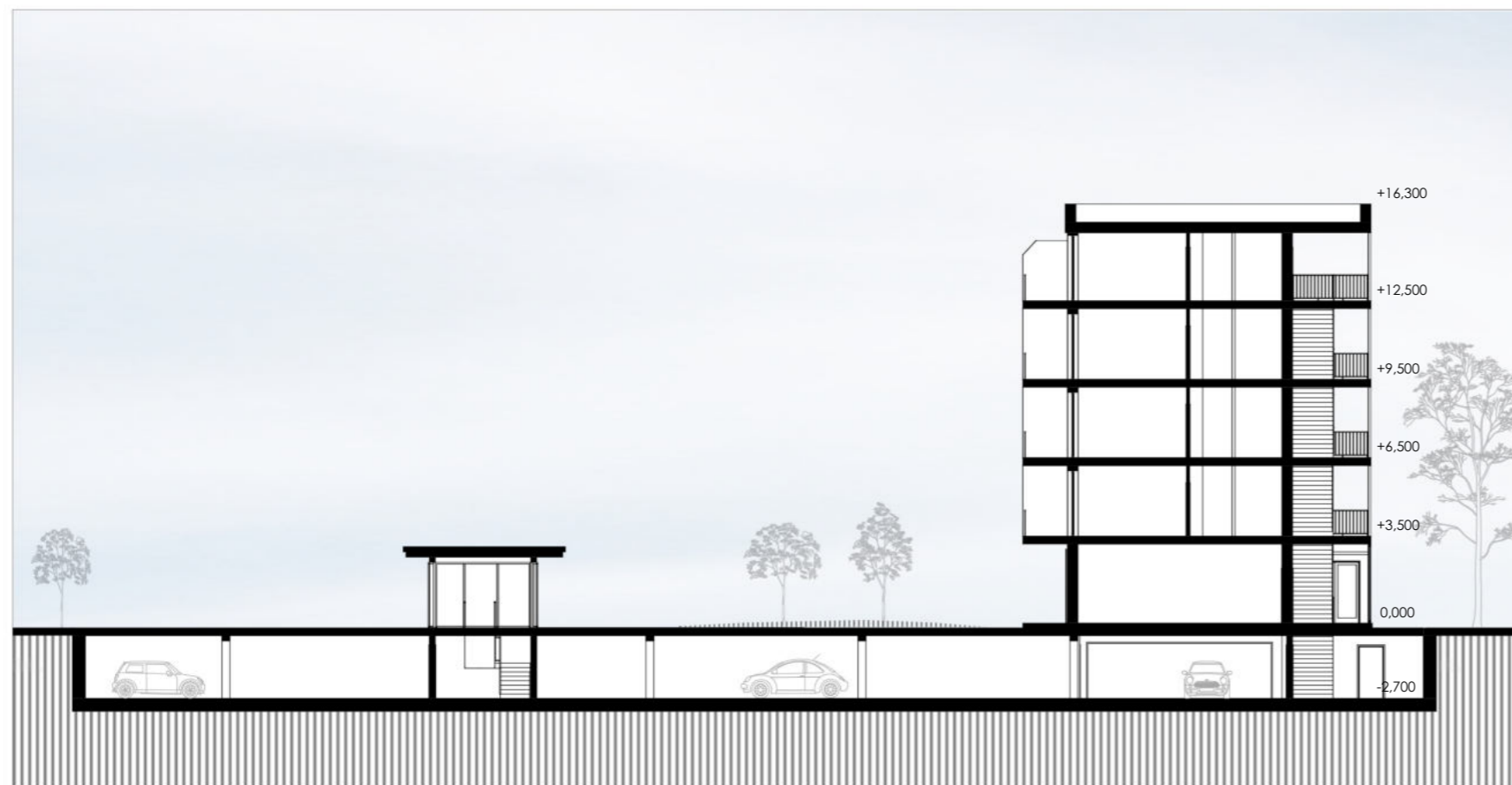

Rez D-D

**Rezy** - pavlačový bytový dom - M 1:250

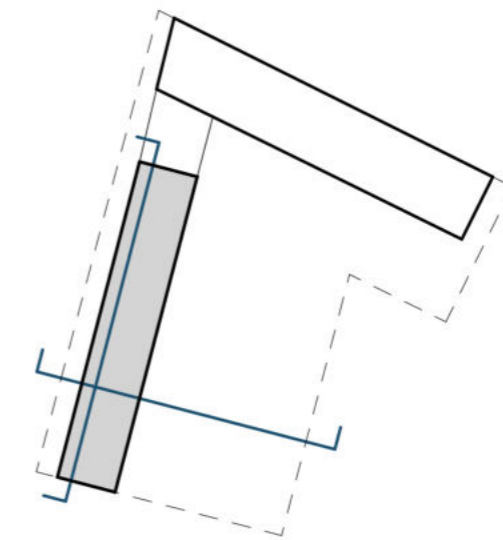

<b>FAKULTA ARCHITEKTÚRY A DIZAJNU STU V BRATISLAVE</b> Predmet: <b>2_AT2_AU Ateliér II</b> <b>ŠP Architektúra a urbanizmus</b>		akad. rok 2020/2021	Ústav konštrukcií v architektúre a inžinierskych stavieb <b>STU</b> <b>FAD</b>
Garant predmetu: doc. Ing. arch. Andrea Bacová, PhD. Téma: Polyfunkčný objekt Bazová		Č. výkresu:	
Študenti: Bc. Dávid Ontek, Bc. Juraj Potočár Vedúca práce: doc. Ing. arch. Eva Vojteková, PhD. Druh dokumentácie: architektonická štúdia Obsah výkresu:			



01	VSTUPNÁ HALA	5,40
02	WC	1,80
03	OBÝVACIA IZBA + KUCH. KÚT	26,50
04	IZBA	14,10
05	ŠATNÍK	4,20
06	KÚPEĽŇA	5,70
	<b>57,70</b>	
07	BALKÓN	13,60

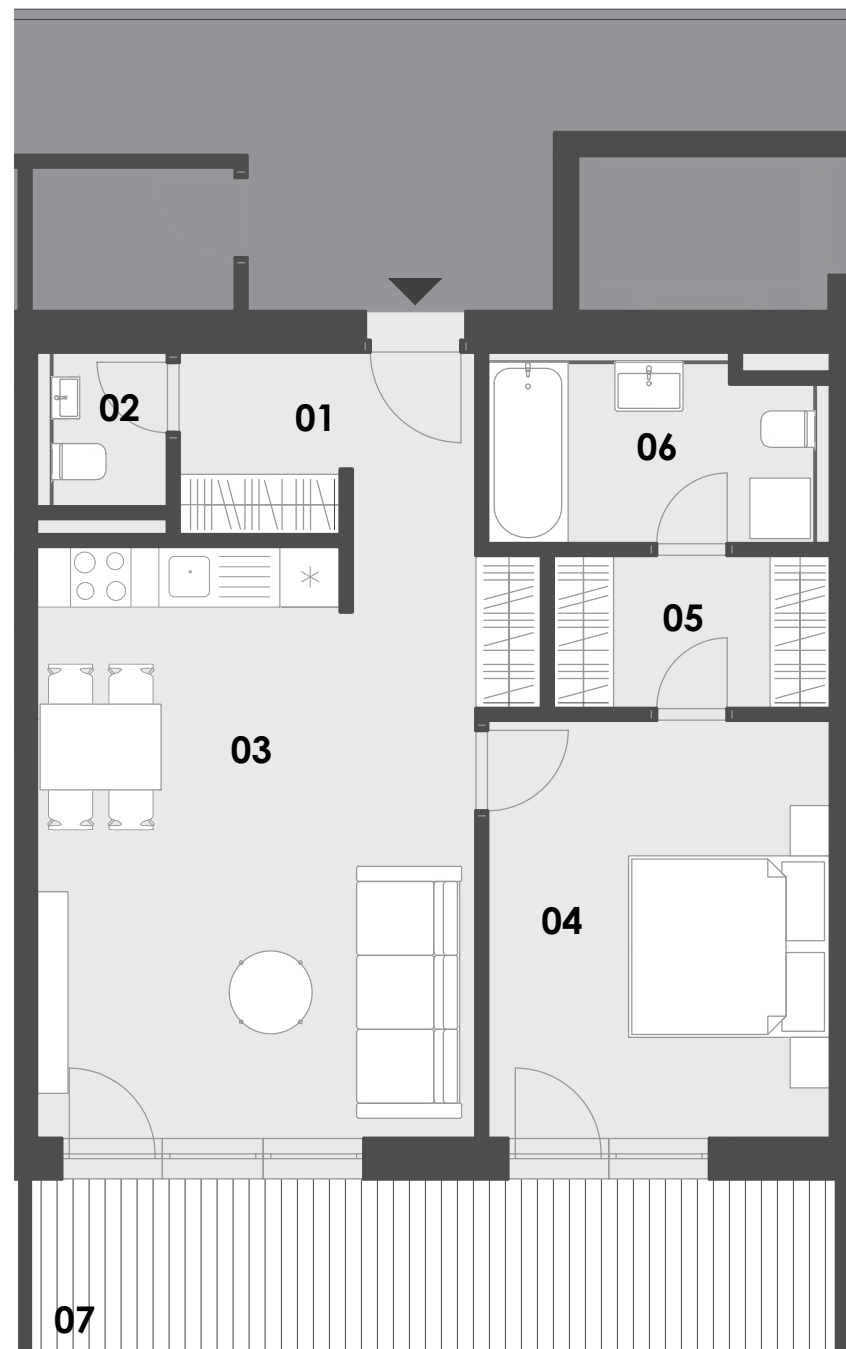

BYT 1.6 M 1:75

FAKULTA ARCHITEKTÚRY A DIZAJNU STU V BRATISLAVE		akad. rok 2020/2021	Ústav konštrukcií v architektúre a inžinierskych stavieb
Predmet: <b>2_AT2_AU Ateliér II</b> <b>ŠP Architektúra a urbanizmus</b>			
Garant predmetu: doc. Ing. arch. Andrea Bacová, PhD.		<b>STU</b> FAD	
Téma: Polyfunkčný objekt Bazová			
Študenti: Bc. Dávid Ontek, Bc. Juraj Potočár			
Vedúca práce: doc. Ing. arch. Eva Vojteková, PhD.			
Druh dokumentácie: architektonická štúdia		Č. výkresu:	
Obsah výkresu:			

01	VSTUPNÁ HALA	5,40
02	WC	1,80
03	OBÝVACIA IZBA + KUCH. KÚT	26,50
04	IZBA	14,10
05	ŠATNÍK	4,20
06	KÚPEĽŇA	5,70
	<b>57,70</b>	
07	BALKÓN	13,60

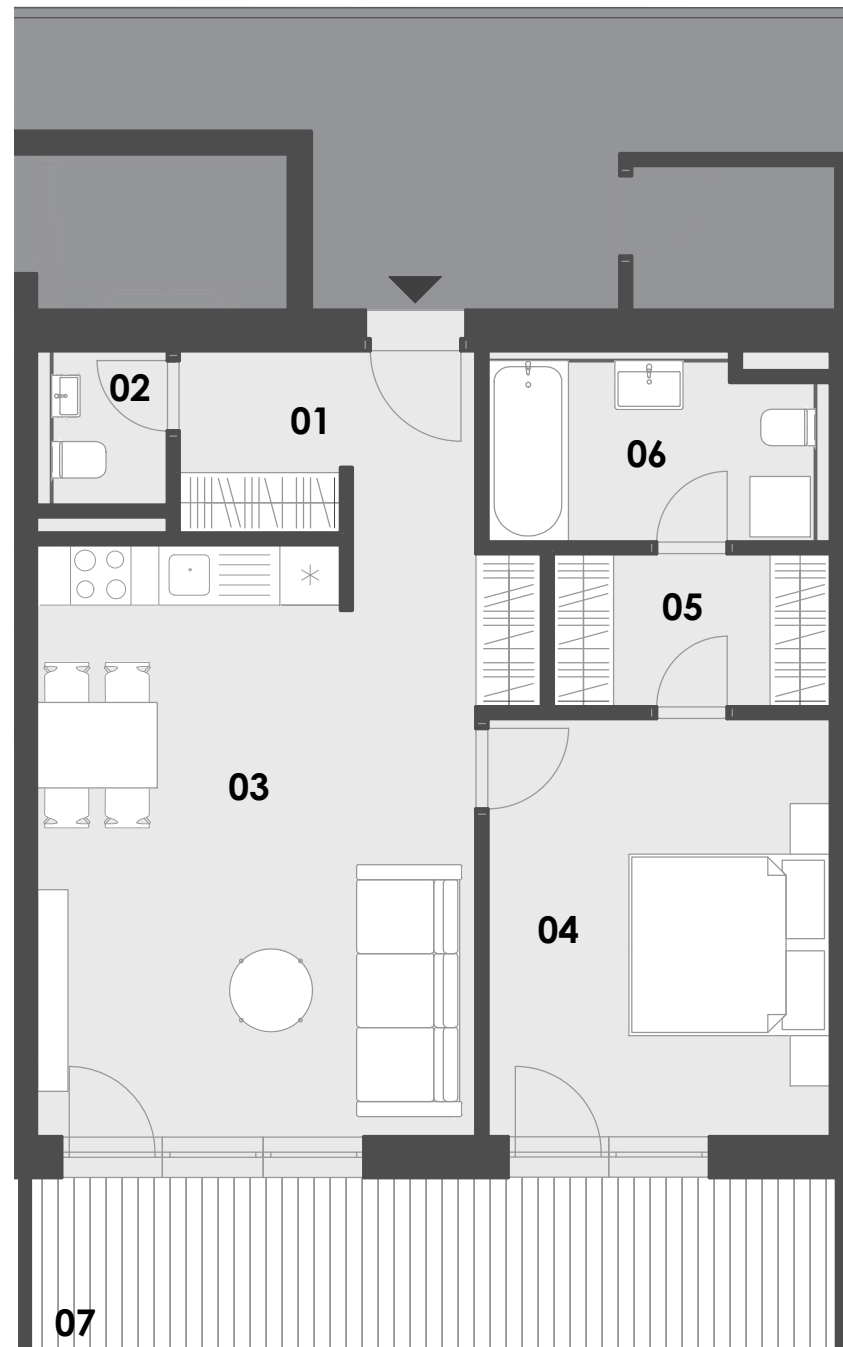

BYT 1.4 M 1:75

FAKULTA ARCHITEKTÚRY A DIZAJNU STU V BRATISLAVE		akad. rok 2020/2021	Ústav konštrukcií v architektúre a inžinierskych stavieb
Predmet: <b>2_AT2_AU Ateliér II</b> <b>ŠP Architektúra a urbanizmus</b>			
Garant predmetu: doc. Ing. arch. Andrea Bacová, PhD.		<b>STU</b> FAD	
Téma: Polyfunkčný objekt Bazová			
Študenti: Bc. Dávid Ontek, Bc. Juraj Potočár		Č. výkresu:	
Vedúca práce: doc. Ing. arch. Eva Vojteková, PhD.			
Druh dokumentácie: architektonická štúdia			
Obsah výkresu:			

BAZOVÁ

BYT B2.202

01	VSTUPNÁ HALA	5,40
02	WC	1,80
03	OBÝVACIA IZBA + KUCH. KÚT	25,50
04	ŠATNÍK	4,90
05	KÚPEĽŇA	6,00
06	BALKÓN	7,60
	<b>51,2</b>	

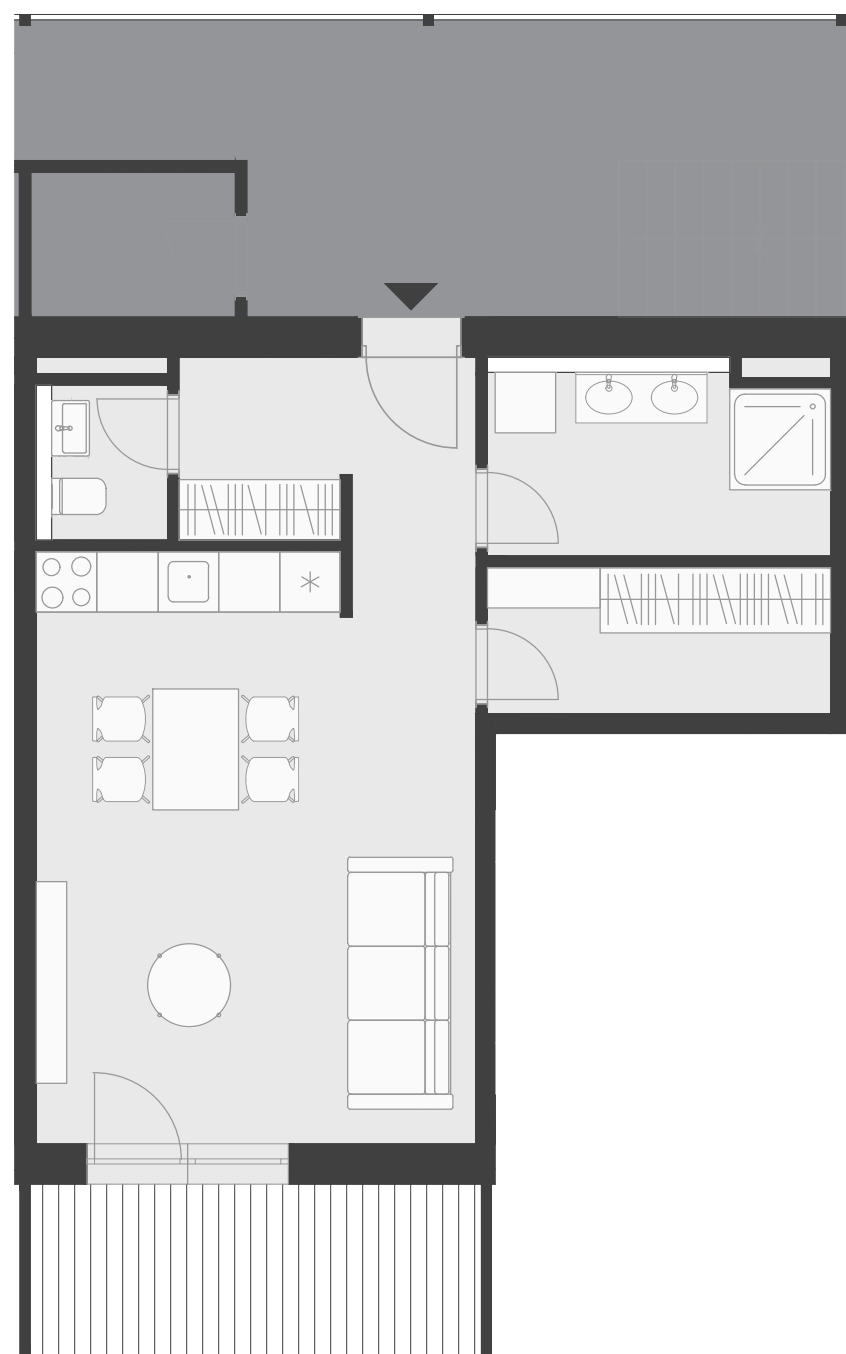

BAZOVÁ

BYT B2.207

01	VSTUPNÁ HALA	7,00
02	KÚPEĽŇA	1,90
03	WC	4,20
04	IZBA	15,40
05	OBÝVACIA IZBA + KUCH. KÚT	30,10
06	IZBA	13,50
07	BALKÓN	19,60
		<b>91,70</b>

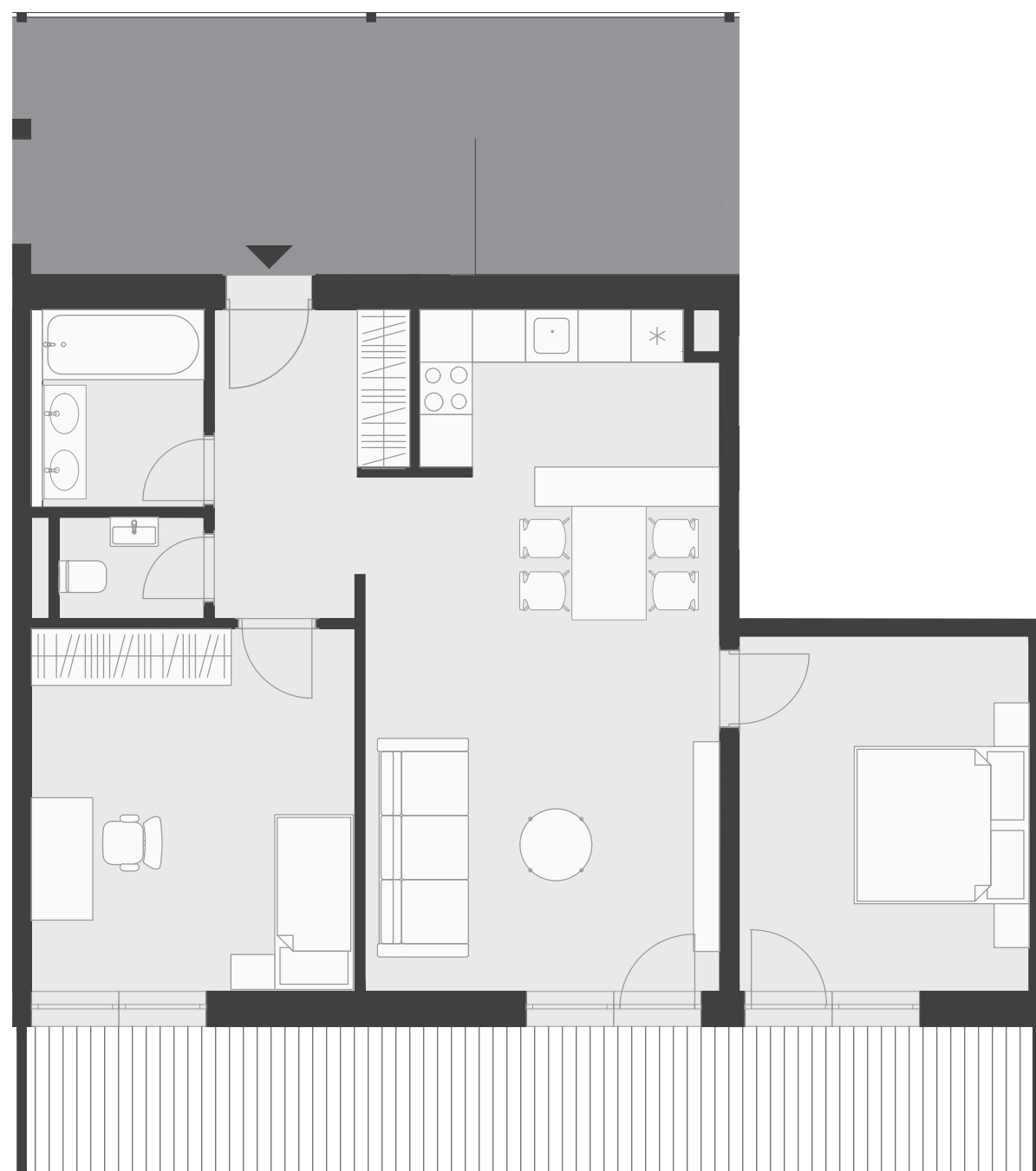

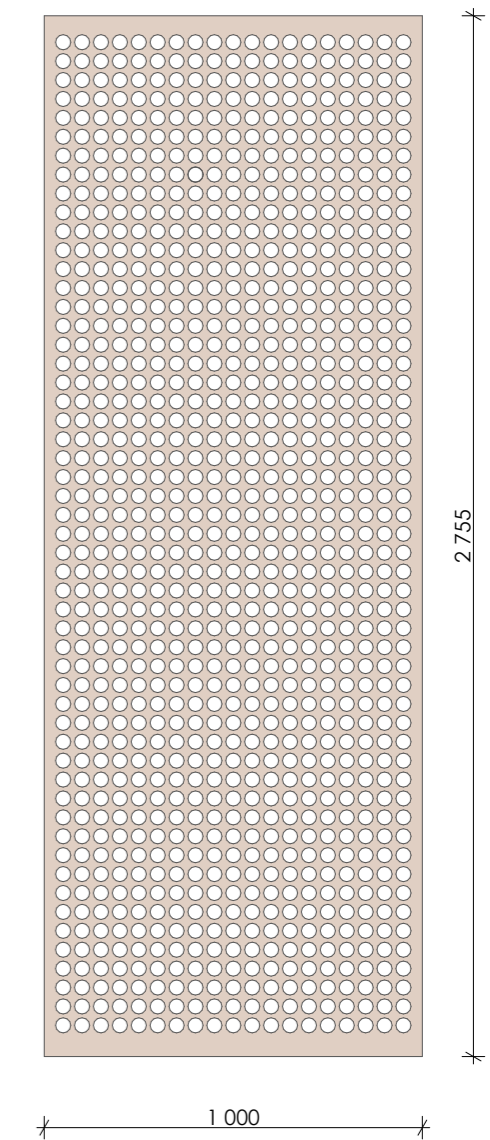
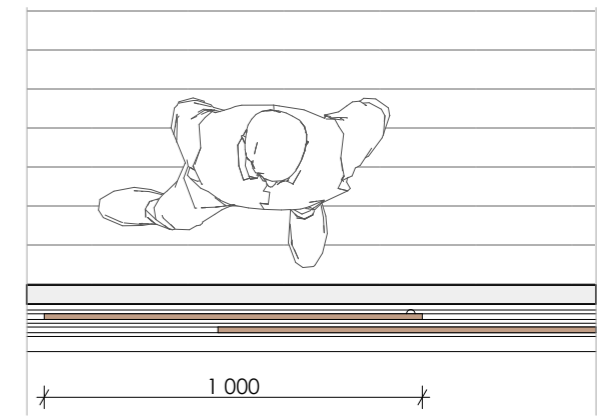
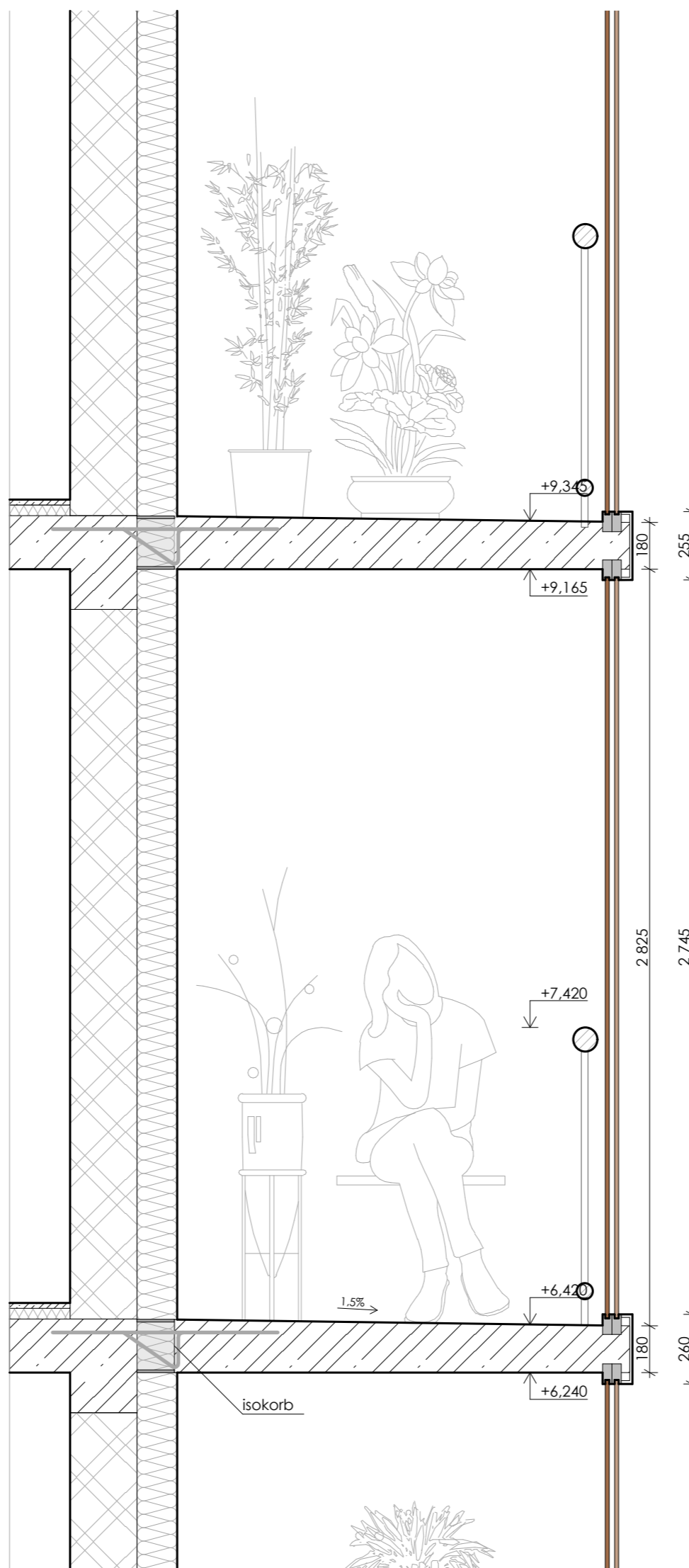
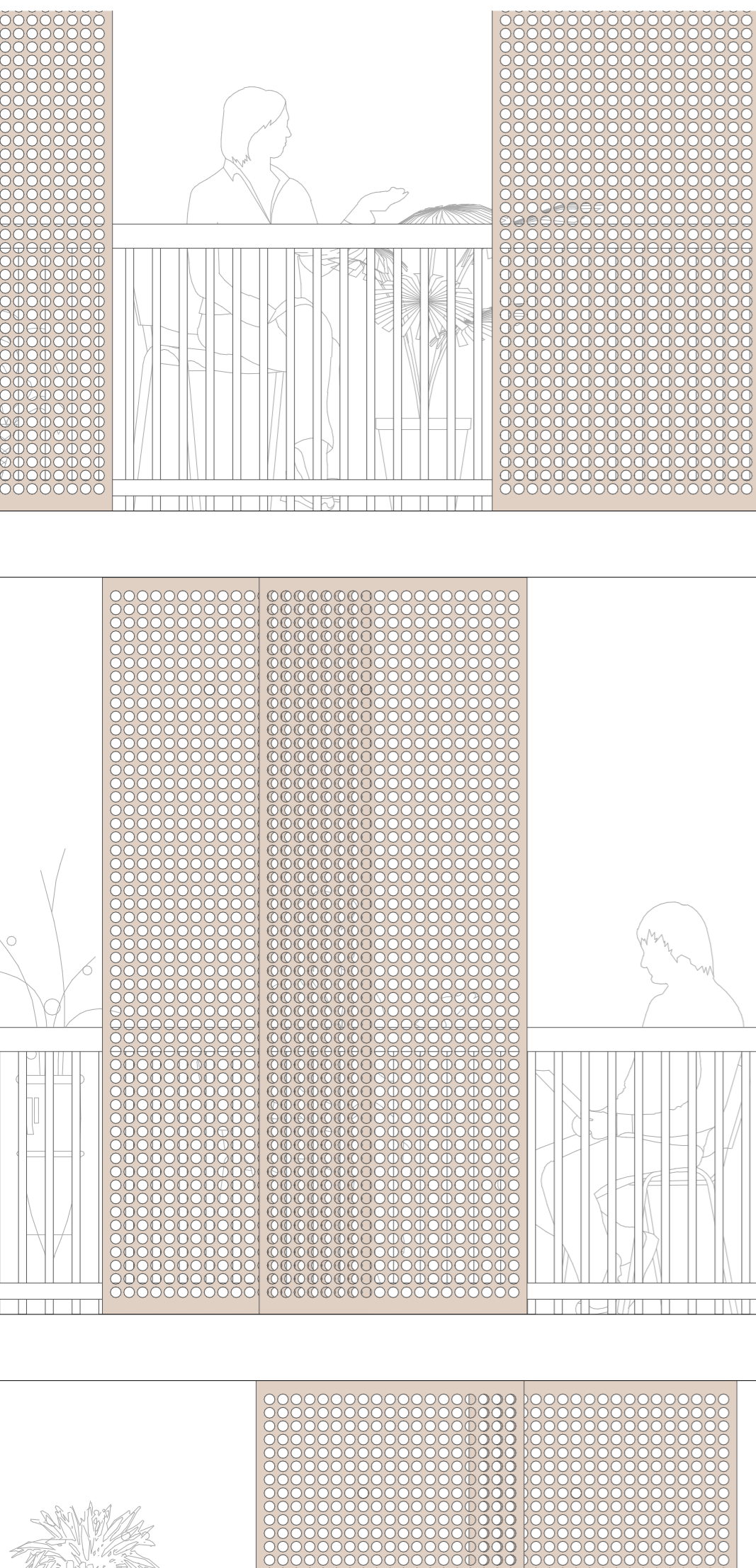

Architektonický detail - perforované metalické tieniace posuvné panely na loggie z fahkovkovu, M 1:20

<b>FAKULTA ARCHITEKTÚRY A DIZAJNU STU V BRATISLAVE</b> Predmet: <b>2_AT2_AU Ateliér II</b> <b>ŠP Architektúra a urbanizmus</b>		akad. rok 2020/2021	Ústav konštrukcií v architektúre a inžinierskych stavieb <b>STU</b> <b>FAD</b>
Garant predmetu: doc. Ing. arch. Andrea Bacová, PhD. Téma: Polyfunkčný objekt Bazová			
Študenti: Bc. Dávid Ontek, Bc. Juraj Potočár Vedúca práce: doc. Ing. arch. Eva Vojteková, PhD. Druh dokumentácie: architektonická štúdiá Obsah výkresu:			Č. výkresu:



Vizualizácia - pavlač

<b>FAKULTA ARCHITEKTÚRY A DIZAJNU STU V BRATISLAVE</b> Predmet: <b>2_AT2_AU Ateliér II</b> <b>ŠP Architektúra a urbanizmus</b>		akad. rok 2020/2021	Ústav konštrukcií v architektúre a inžinierskych stavieb <b>STU</b> <b>FAD</b>
Garant predmetu: doc. Ing. arch. Andrea Bacová, PhD. Téma: Polyfunkčný objekt Bazová			
Študenti: Bc. Dávid Ontek, Bc. Juraj Potočár Vedúca práce: doc. Ing. arch. Eva Vojteková, PhD. Druh dokumentácie: architektonická štúdia Obsah výkresu:			Č. výkresu:



Vizualizácia - pohľad z križovatky

<b>FAKULTA ARCHITEKTÚRY A DIZAJNU STU V BRATISLAVE</b> Predmet: <b>2_AT2_AU Ateliér II</b> <b>ŠP Architektúra a urbanizmus</b>		akad. rok 2020/2021	Ústav konštrukcií v architektúre a inžinierskych stavieb <b>STU</b> <b>FAD</b>
Garant predmetu: doc. Ing. arch. Andrea Bacová, PhD. Téma: Polyfunkčný objekt Bazová			
Študenti: Bc. Dávid Ontek, Bc. Juraj Potočár Vedúca práce: doc. Ing. arch. Eva Vojteková, PhD. Druh dokumentácie: architektonická štúdia Obsah výkresu:			Č. výkresu:



Vizualizácia - pohľad z Bazovej ulice

<b>FAKULTA ARCHITEKTÚRY A DIZAJNU STU V BRATISLAVE</b> Predmet: <b>2_AT2_AU Ateliér II</b> <b>ŠP Architektúra a urbanizmus</b>		akad. rok 2020/2021	Ústav konštrukcií v architektúre a inžinierskych stavieb <b>STU</b> <b>FAD</b>
Garant predmetu: doc. Ing. arch. Andrea Bacová, PhD. Téma: Polyfunkčný objekt Bazová			
Študenti: Bc. Dávid Ontek, Bc. Juraj Potočár Vedúca práce: doc. Ing. arch. Eva Vojteková, PhD. Druh dokumentácie: architektonická štúdia Obsah výkresu:			Č. výkresu:





Vizualizácia - pohľad z dvora

<b>FAKULTA ARCHITEKTÚRY A DIZAJNU STU V BRATISLAVE</b> Predmet: <b>2_AT2_AU Ateliér II</b> <b>ŠP Architektúra a urbanizmus</b>		akad. rok 2020/2021	Ústav konštrukcií v architektúre a inžinierskych stavieb <b>STU</b> <b>FAD</b>
Garant predmetu: doc. Ing. arch. Andrea Bacová, PhD. Téma: Polyfunkčný objekt Bazová			
Študenti: Bc. Dávid Ontek, Bc. Juraj Potočár Vedúca práce: doc. Ing. arch. Eva Vojteková, PhD. Druh dokumentácie: architektonická štúdia Obsah výkresu:			Č. výkresu:



Vizualizácia - loggia

<b>FAKULTA ARCHITEKTÚRY A DIZAJNU STU V BRATISLAVE</b> Predmet: <b>2_AT2_AU Ateliér II</b> <b>ŠP Architektúra a urbanizmus</b>		akad. rok 2020/2021	Ústav konštrukcií v architektúre a inžinierskych stavieb <b>STU</b> <b>FAD</b>
Garant predmetu: doc. Ing. arch. Andrea Bacová, PhD. Téma: Polyfunkčný objekt Bazová			
Študenti: Bc. Dávid Ontek, Bc. Juraj Potočár Vedúca práce: doc. Ing. arch. Eva Vojteková, PhD. Druh dokumentácie: architektonická štúdia Obsah výkresu:			Č. výkresu: