

# TYRŠOVO NÁBREŽIE / FAJNOROVO NÁBREŽIE / UMEĽKA

---

Lenka Vozárová / urbanizmus

Lenka Uríková / urbanizmus

Barbora Valkovičová / architektúra

Ľubomíra Mudrová / interiérový dizajn

Karin Kittner / interiérový dizajn

Michal Meliško / interiérový dizajn

TYRŠOVO NÁBREŽIE / FAJNOROVO NÁBREŽIE / UMEĽKA

---

**urbanizmus**





Fakulta architektúry a dizajnu STU v Bratislave

predmet: Ateliér I. - urbanizmus

téma: Bratislavské nábregia

garant predmetu: prof. Ing. arch. Ľubica Vitková, PhD.

ved. práce: VA FUZO : Ing. arch. Igor Salcer, ArtD., Ing. Dušan Kočlík, ArtD.

konzultanti: Mgr. art. Ing. arch. Peter Mazalán, PhD.,

prof. Ing. arch. akad. arch. Ivan Petelen, PhD.

študentky: Bc. Lenka Vozárová, Bc. Lenka Uríková

2021/2022

## Sprievodná správa

Naším cieľom bolo vytvoriť nábrežia pre všetkých. Priestory kde by si ľudia oddýchlí, zacvičili a niečo zažili. Miesta ktoré podporujú stretávanie sa s priateľmi a rodinou. Vlnami Dunaja, po ktorých ľudia kráčajú a prepájajú celé nábrežia, sa stávajú jednou identitou s riekou, ktorá tvorí srdce hlavného mesta Slovenska.

Riešené územie sa nachádza v Bratislave na nábreží Dunaja, konkrétne na Fajnorovom a Tyršovom nábreží. Súčasťou Fajnorovho nábrežia je aj Slovenská výtvarná únia - Galéria Umelka a jej prepojenie s okolím.

Kompozičnými osami v oboch nábrežiach sú promenády, na ktoré sa následne napájajú jednotlivé časti nábreží.

Promenádou vlny prepájame jednotlivé nábrežie a tvoríme jeden súvislý priestor. V meandroch týchto vln „Dunaja“ na Fajnorovom nábreží sa odohrávajú rôzne aktivity ľudí, ktoré obohacujú celé nábrežie. Sú v nich vytvorené oddychové priestory na stretávanie sa. Tie sú doplnené o pop up stánky, ktoré dotvárajú turizmus osobného prístavu, malú kaviareň a street food, ktorý má význam pre okolité školy, ale aj pre ľudí, ktorí milujú dobré netradičné jedlo. Malé street foodové námestíčko a v podstate celá promenáda je prepojená s Umelkou cez posedové schodisko s novou budovou pri Umelke. Umelka je spojená s malým námestím aj prechodom vo vstupnej časti územia, kedy jej otvorenie areálu láka ľudí. Posedové schody na Dunaji pred Filozofickou fakultou ponúkajú možnosť byť bližšie pri vode, cítiť ju. Priestor dopĺňa aj polyfunkčný priestor. Slúžil by pre okolité školy, Umelku, Slovenské národné múzeum, ale aj pre nadaných a aktívnych ľudí. Dokázal by sa pretvárať podľa požiadaviek. Promenáda na Tyršovom nábreží prechádza popri Dunaji a postupne sa pripája na nové Lido. Je doplnená o rôzne oddychové plochy, kedy ľudia si môžu posedieť a hľadiť na staré mesto. Divadlo Aréna je s novým námestím (novým centrom stretávania) prepojená príjemnými zelenými posedovými schodiskom. Po ľavej strane námestia prechádzame do zábavnej časti pláže. Ktorá je spojená s podmostovou festivalovou atmosférou, kedy pod mostom sa postaví pódium a cez letné mesiace obohacuje priestory o tóny svojej hudby. V bežných dňoch by tóny hudby a vravy ľudí vychádzali z divadla a nového kultúrneho centra mesta. Druhá strana Tyršovho nábrežia je venovaná hrám a aktivitám pre všetky vekové skupiny. Od detských ihrísk, cez workoutové ihriská až po petang.

Vlny sú na Fajnorovom nábreží doplnené o nízku zeleň a nádherné stromy, ktoré rastú a rozvíjajú ako mesto. Keďže Tyršovo nábrežie je v úzkom kontakte so Sadom Janka Kráľa reaguje na jeho existujúce cestičky, ktoré následne vytvárajú isté línie v území. Popri tom sme sa snažili o čo najväčšie zachovanie stromov v celom parku.

Na Fajnorovom nábreží sme zrušili cestu, ktorá viedla popri Filozofickej fakulte Univerzity Komenského a vytvorili sme malé námestie. Pričom vstúpiť do tohto územia môže len zásobovanie, zamestnanci a návštevníci univerzity a zložky záchranej služby. Taktiež bolo zrušené parkovisko pri Osobnom prístave. Na Tyršovom nábreží boli zrušené parkoviska s tým, že parkovisko pri Kultúrnom centre v podstate zachovalo lokalitu.

# Tabuľka bilancií

URBANISTICKÁ EKONÓMIA A BILANCIE NÁVRHU		
Plocha riešeného územia ( ha)	13,7 ha	
Zastavaná plocha (ha)	1,7 ha	
Index zastavanosti	0,12	
Index podlažných plôch	0,31	
Súčet podlažných plôch ( m <sup>2</sup> , %)	3,8 ha	4,3 ha
Bývanie (m <sup>2</sup> , %)	————	————
Obč. vybavenosť (m <sup>2</sup> , %)	1,4 ha	1,7 ha
Iná funkcia (m <sup>2</sup> , %)	————	————
	existujúce	navrhované
Počet bytov (byt)	————	————
Počet obyvateľov ( obyv.)	————	————
Hustota zaľudnenia (obyv./ha)	————	
Parkovacie miesta na teréne	236	
Park. miesta v park. dome a PG	————	
Súčet parkovacích miest	236	
Park. miesta na byt (p.m./byt)	————	

# Širšie vzťahy- Bratislava





## Širšie vzťahy- riešené územie



..... riešené územie



# Širšie vzťahy- riešené územie

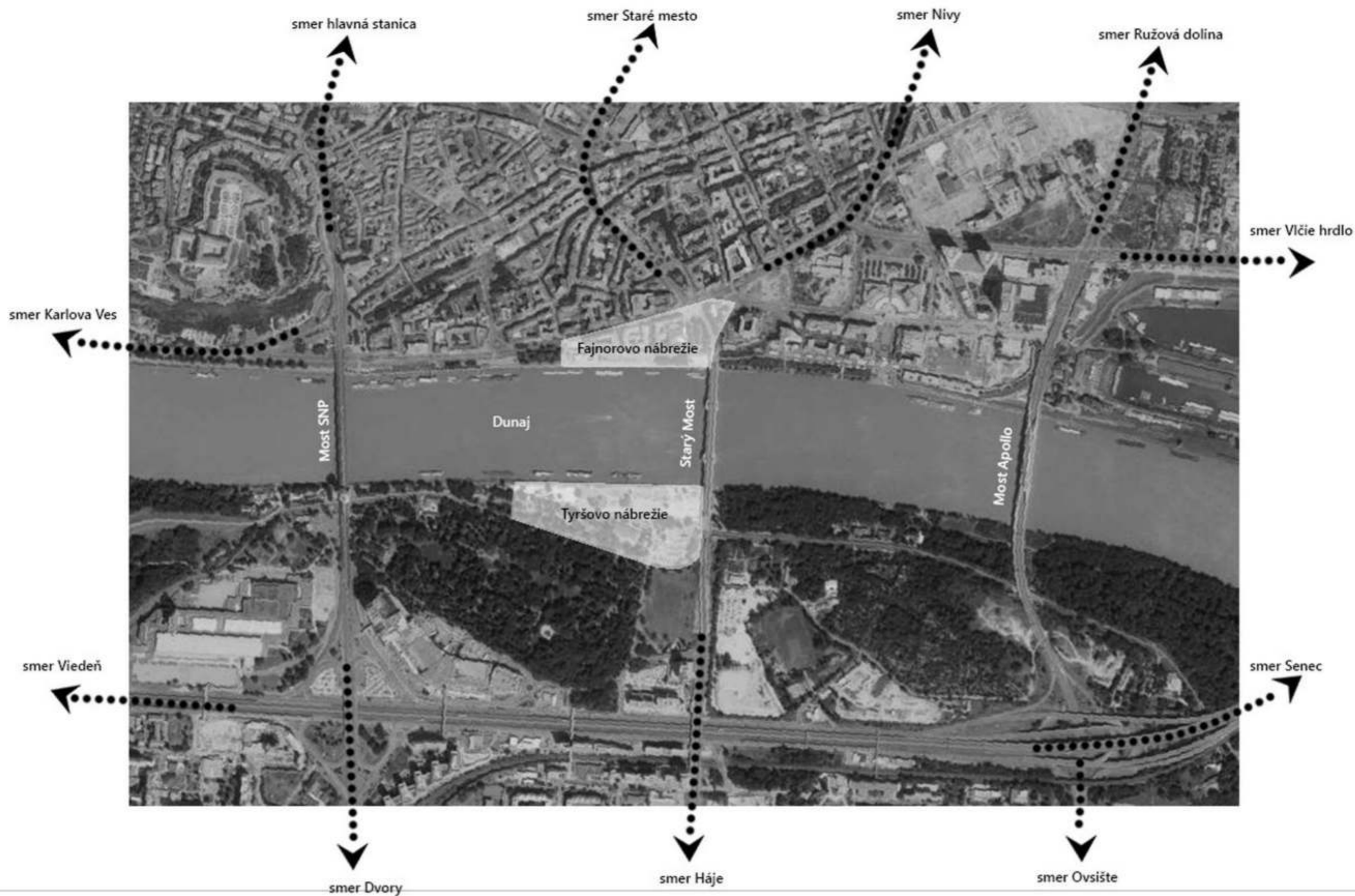

# SWOT

- VODNÝ ELEMENT
- ATRAKTÍVNA LOKALITA
- VYHLÁDÁVANÁ OBLASŤ PRE KULTÚRNE A ŠPORTOVÉ AKTIVITY
- PRVÝ KONTAKT
- DOPRAVNÝ UZOL- ŠAF. NÁMESTIE
- ARCHITEKTONICKO VÝZNAMNÉ BUDOVY V RIEŠENOM ÚZEMÍ

SILNÉ  
STRÁNKY

PRÍLEŽITOSTI

- KONCEPČNÉ PREPOJENIE DVOCH BREHOV
- OŽIVENIE BREHOV
- MOŽNOSŤ PRACOVAŤ S RÔZNYMI ÚROVNĀMI TERÉNU
- REFRESH OSOBNÉHO PRÍSTAVU
- VYTVORIŤ TURISSTICKY A LOKÁLNE ATRAKTÍVNE MIESTO
- IDEOVÝ NÁVRH MIESTA PRE ĎALŠÍ ROZVOJ

- SPEVNENÉ PLOCHY
- NEKONCEPČNÁ INFRAŠTRUKTÚRA DOPRAVY- STATICKÁ DOPRAVA
- SEPARÁCIA UMEĽKY
- ZANEDBANOSŤ, PASIVITA V OBLASTI
- NEVYUŽITÝ TERÉN
- ABSENTUJÚCI VSTUP DO ÚZEMIA
- SLABO VYUŽITÉ PLOCHY
- PREDIMENZOVANÁ STATICKÁ DOPRAVA

SLABÉ  
STRÁNKY

HROZBY

- EKONOMICKÁ NÁVRATNOSŤ
- SEZÓNNOŠŤ
- PREMENLIVOSŤ VODNÉHO TOKU
- OCHRANNÉ PÁSMO PLYNU-->
- > FAJNOROVO NÁBREŽIE



# Rozbor územia

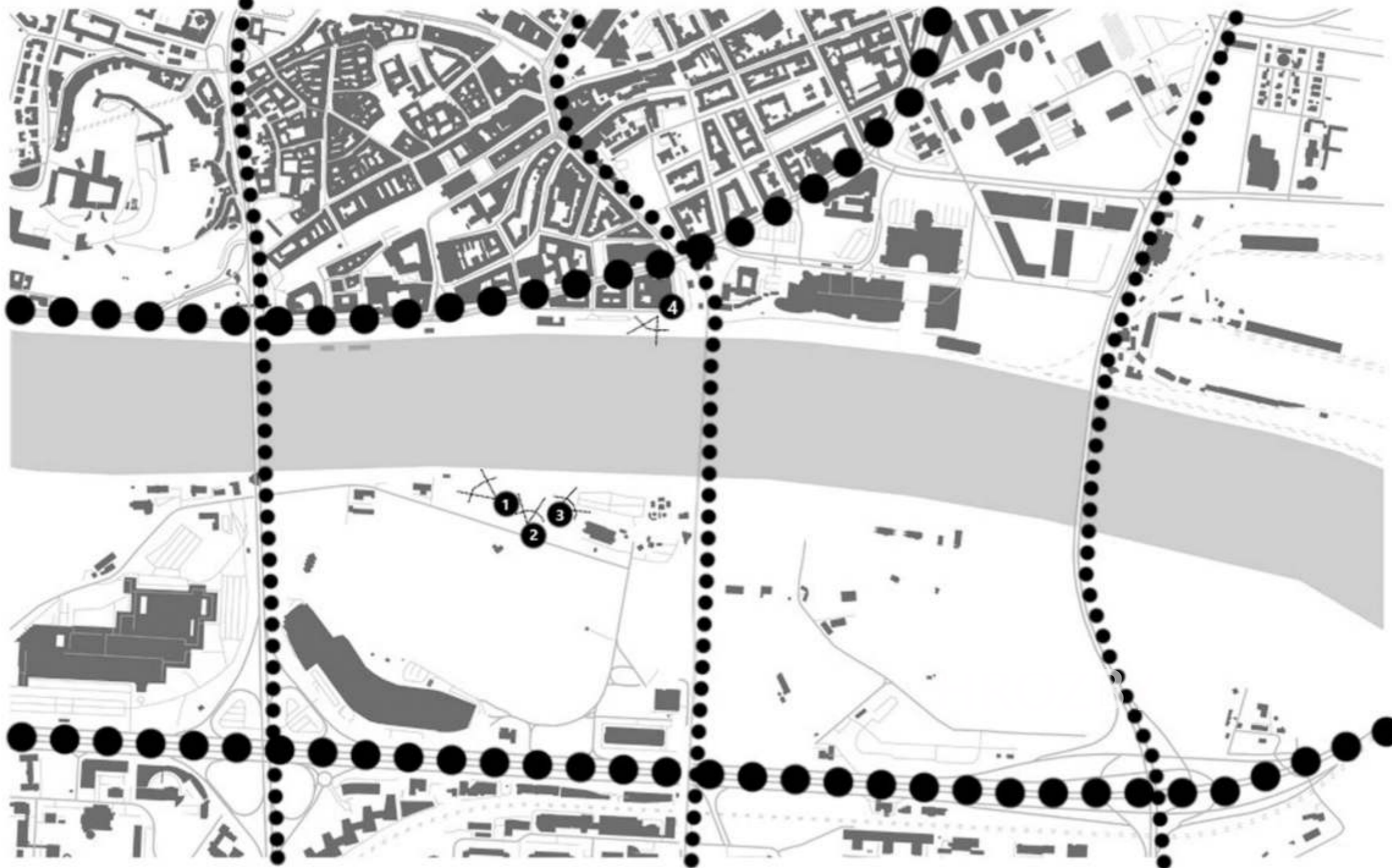

1 pohľad na Bratislavský hrad



2 pohľad na Fajnorovo nábrežie a Osobný prístav



3 pohľad na Starý most



4 pohľad na Nový most a UFO

● ● ● hlavná kompozičná os

■ hlavná vodná kompozičná os

● ● ● ● vedľajšia kompozičná os

✕ významný pohľad





# Kultúrno- architektonické hodnoty



1. Bratislavský hrad



2. Osobný prístav



3. Eurovea



4. SND



5. SNG



6. Most SNP - UFO



7. Nové SND



8. Univerzita Komenského



9. Umeľka



10. Divadlo Aréna





## Funkčná analýza



- občianska vybavenosť
- zmiešané územie OV + bývanie
- Dunaj
- málopodlažná zástavba
- šport a telovýchová
- plochy zariadení vodnej a leteckej dopravy
- TI - energetika a telekom





## Analýza dopravy

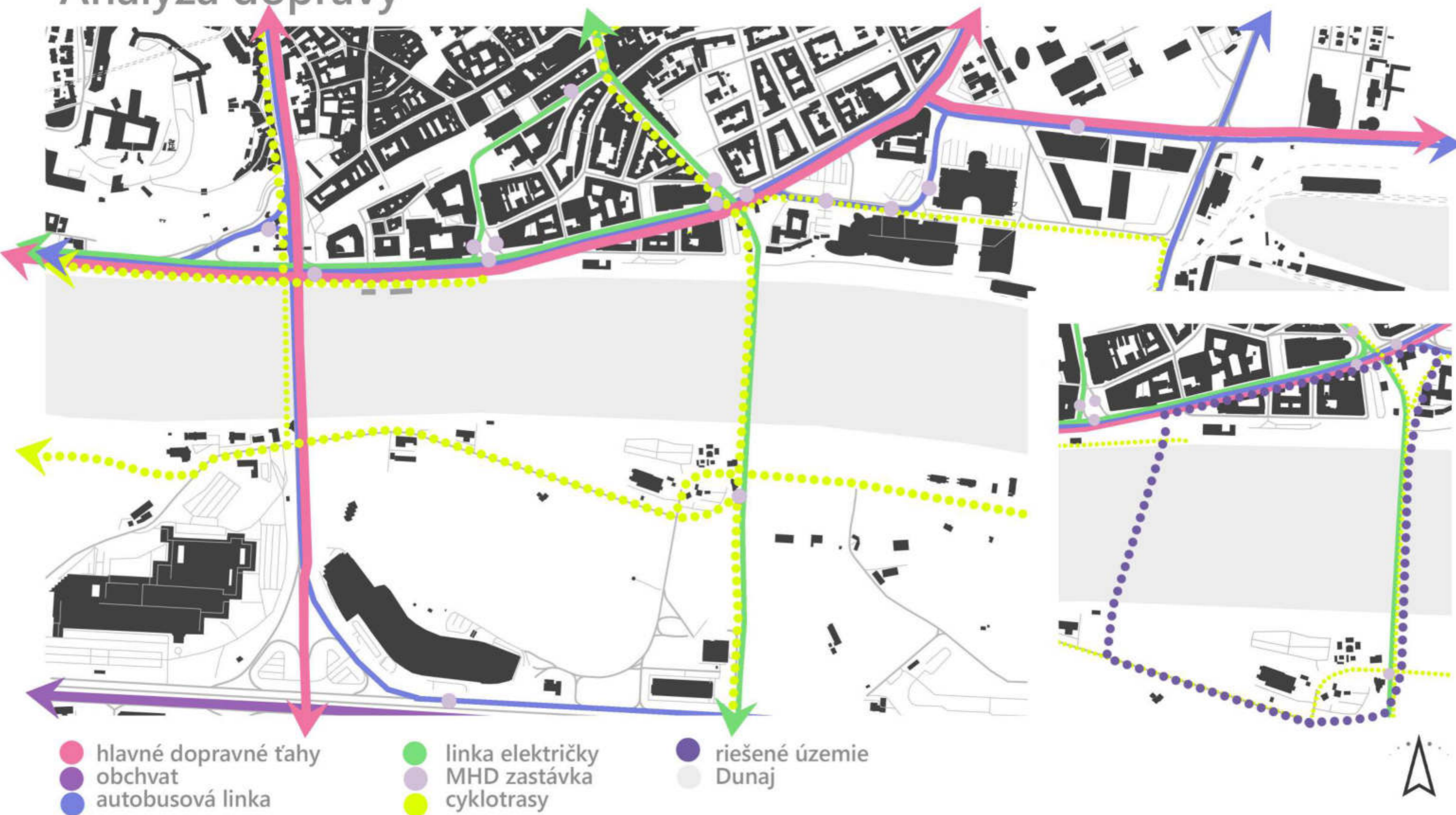



## Analýza zelene

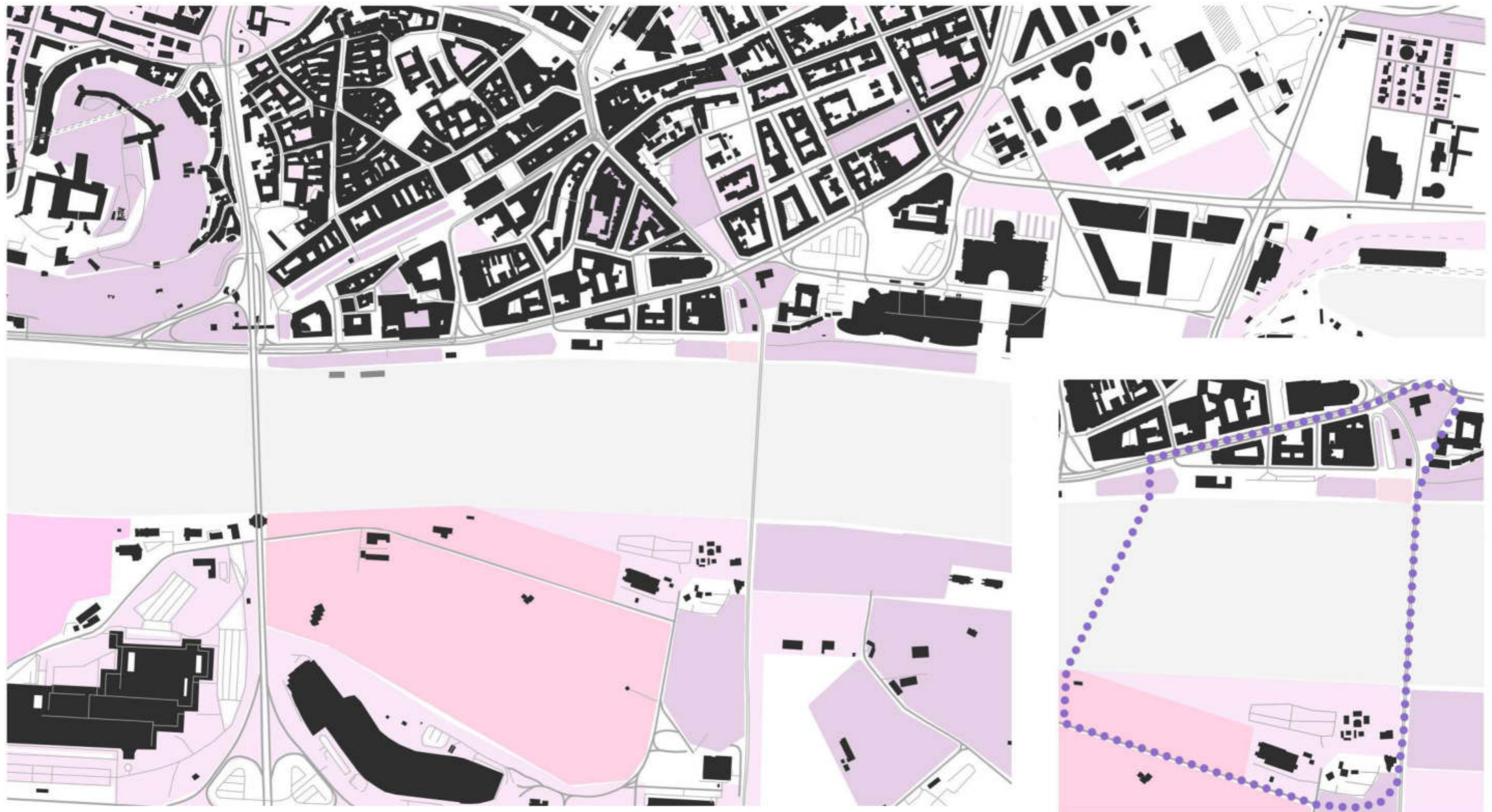

● parková zeleň s kvetnatými záhonmi  
● parková zeleň trávnatý porast

● lesy  
● Sad Janka Kráľa

● Dunaj  
● piesočná pláž

●●●●● riešené územie





# Urbanistické členenie územia





# Analýza verejných priestorov

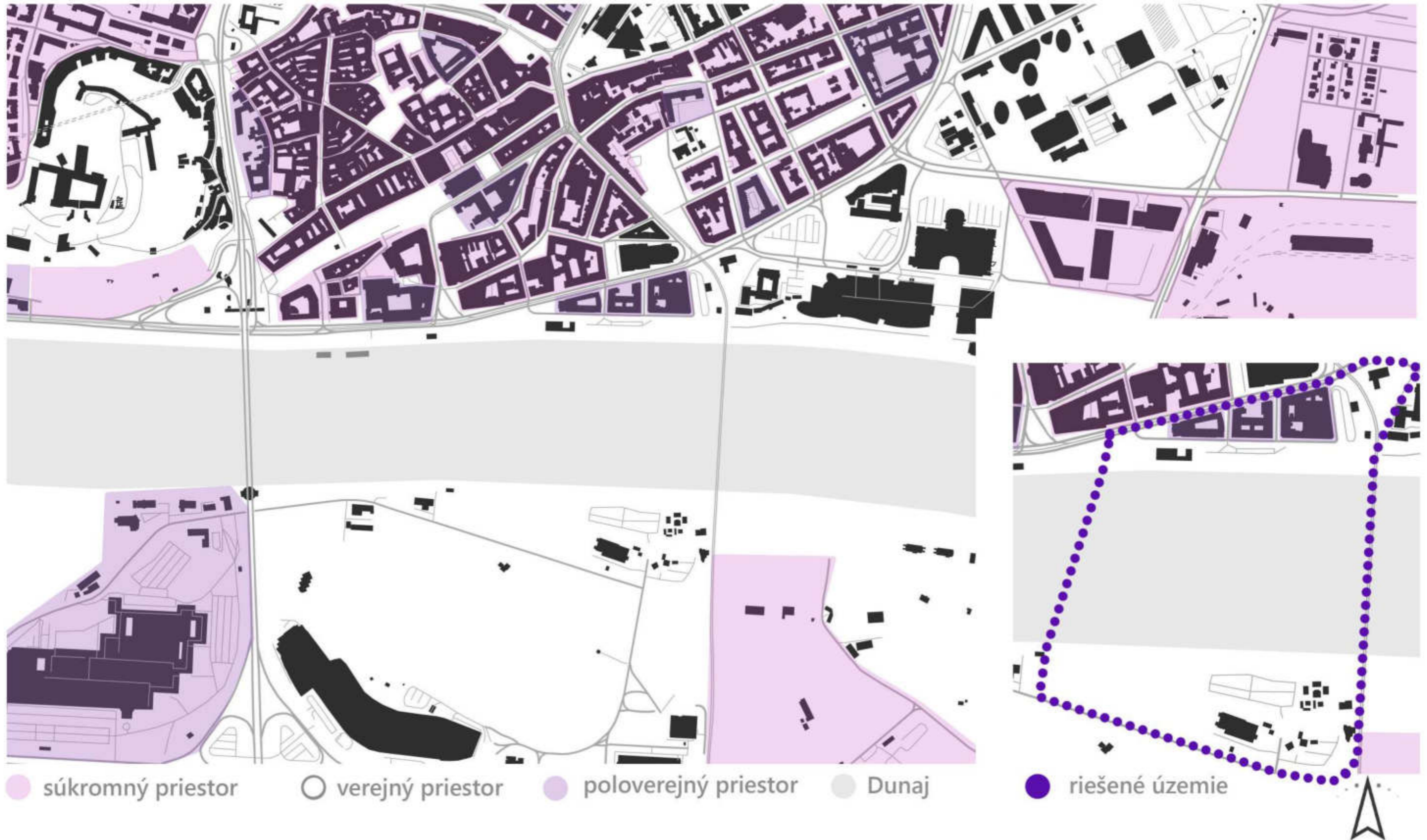



## Problémový výkres

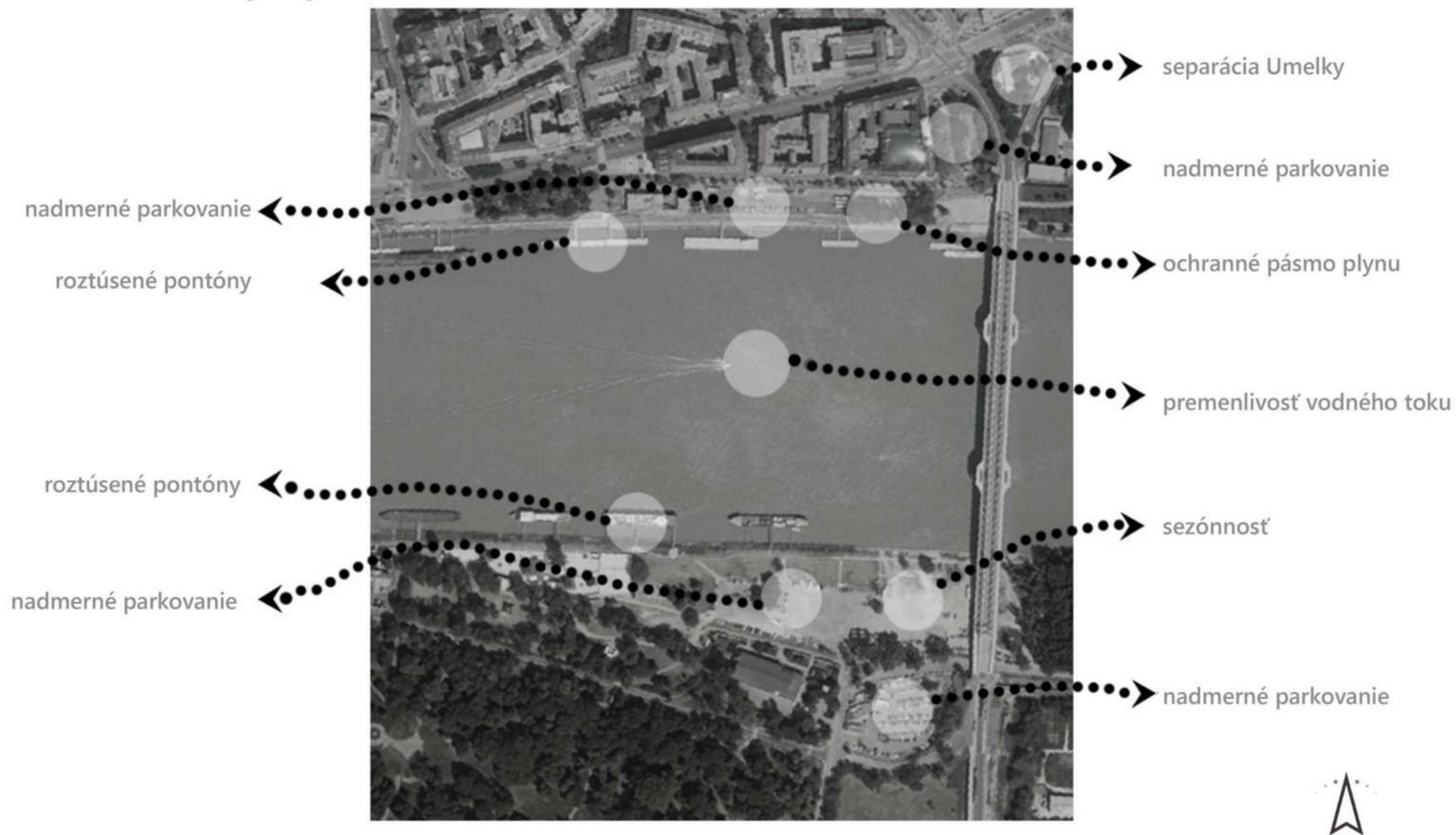

# Historické fotografie

## Fajnorovo nábrežie





# Aktuálny stav - fotodokumentácia

## Fajnorovo nábrežie

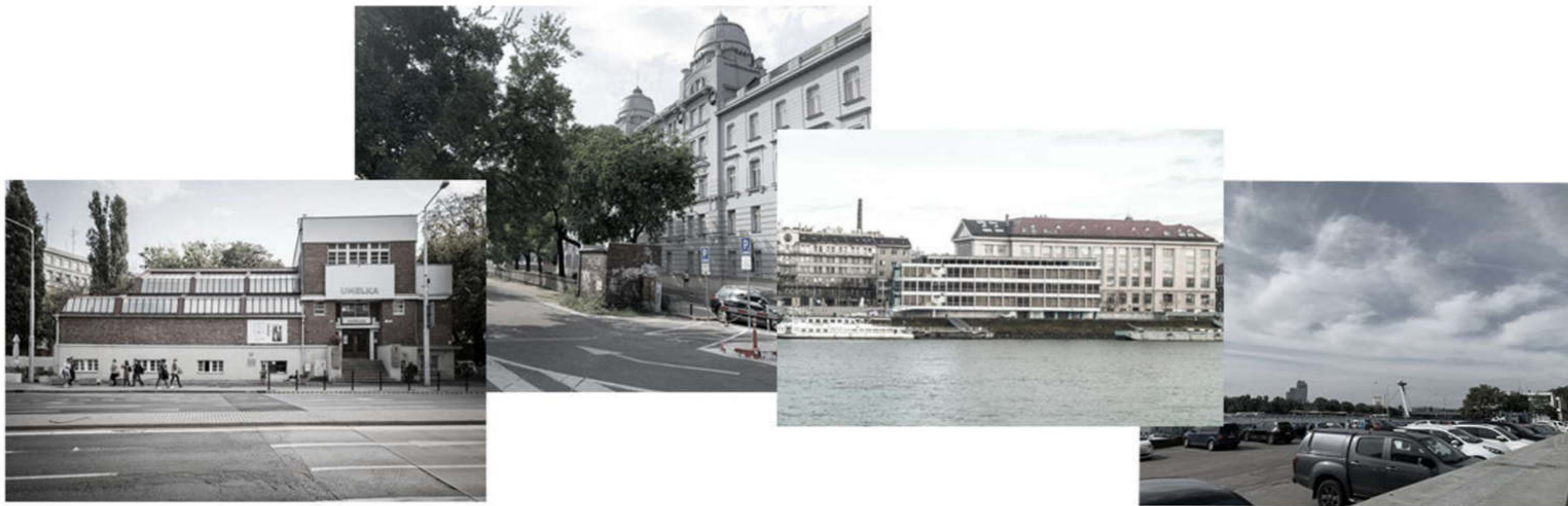

# Problémový výkres

Fajnorovo nábrežie

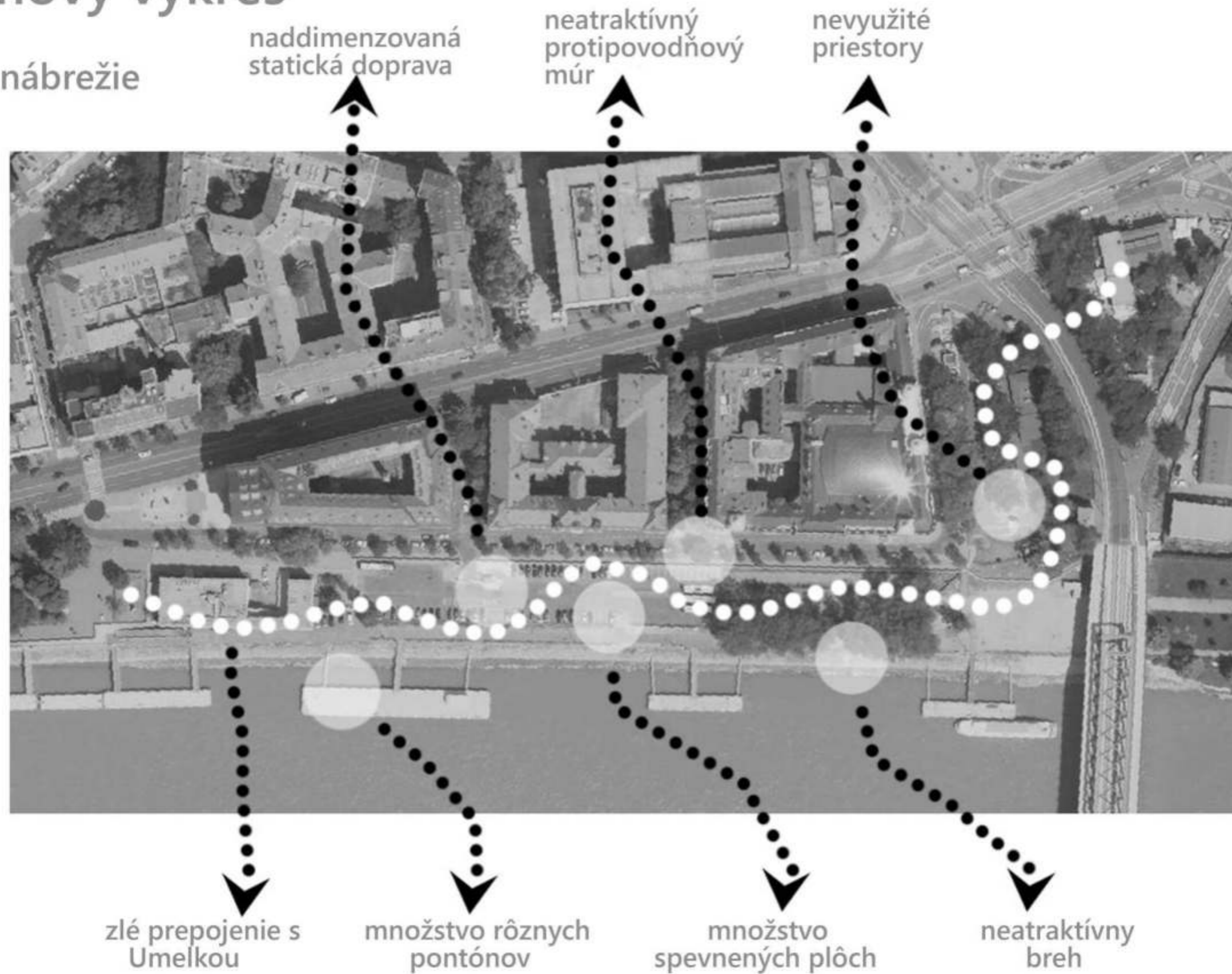



# Inšpirácie

## Fajnorovo nábrežie

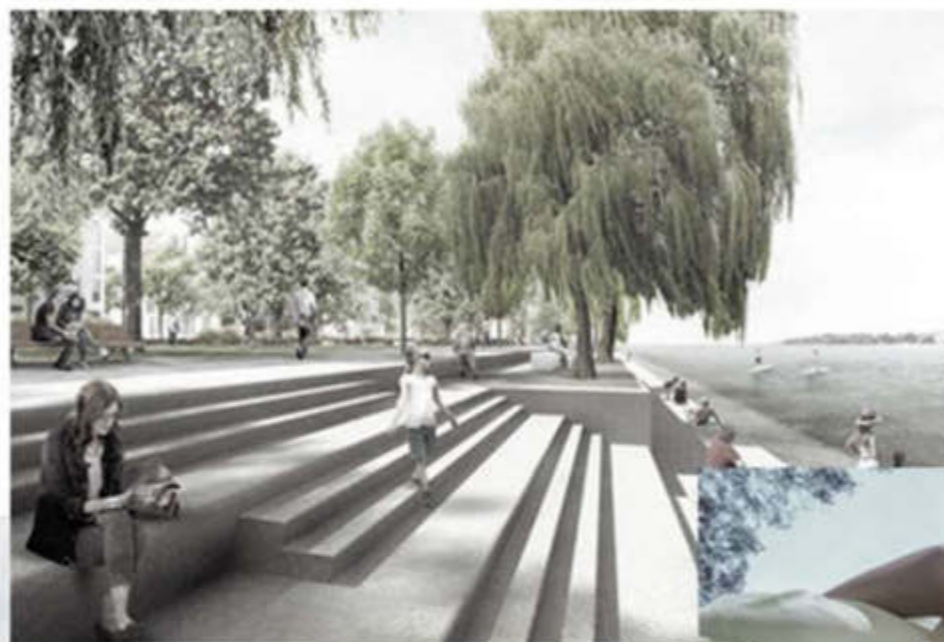



# Koncept

## Okolité budovy





# Koncept

## Trasy peších

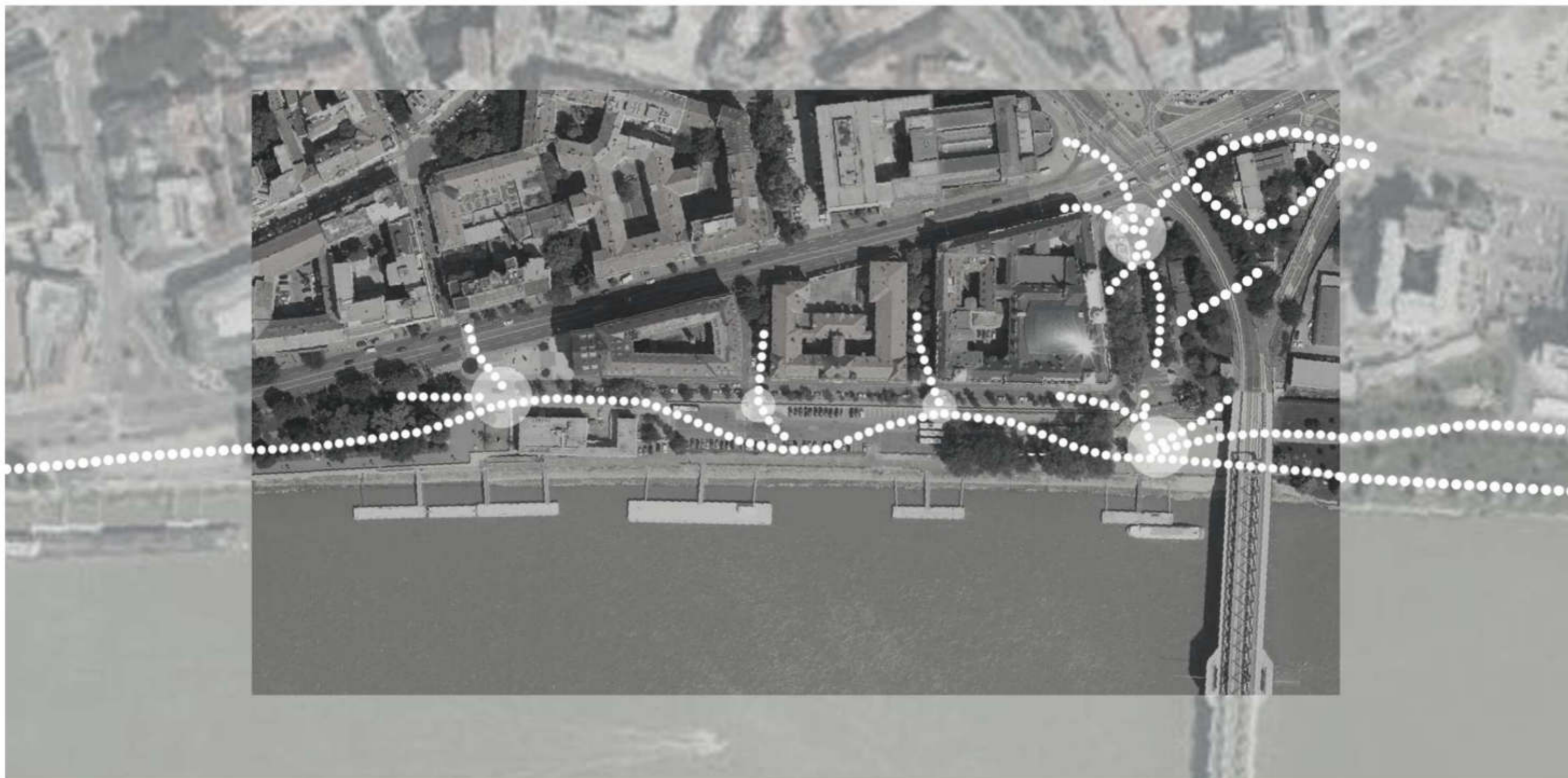



# Koncept

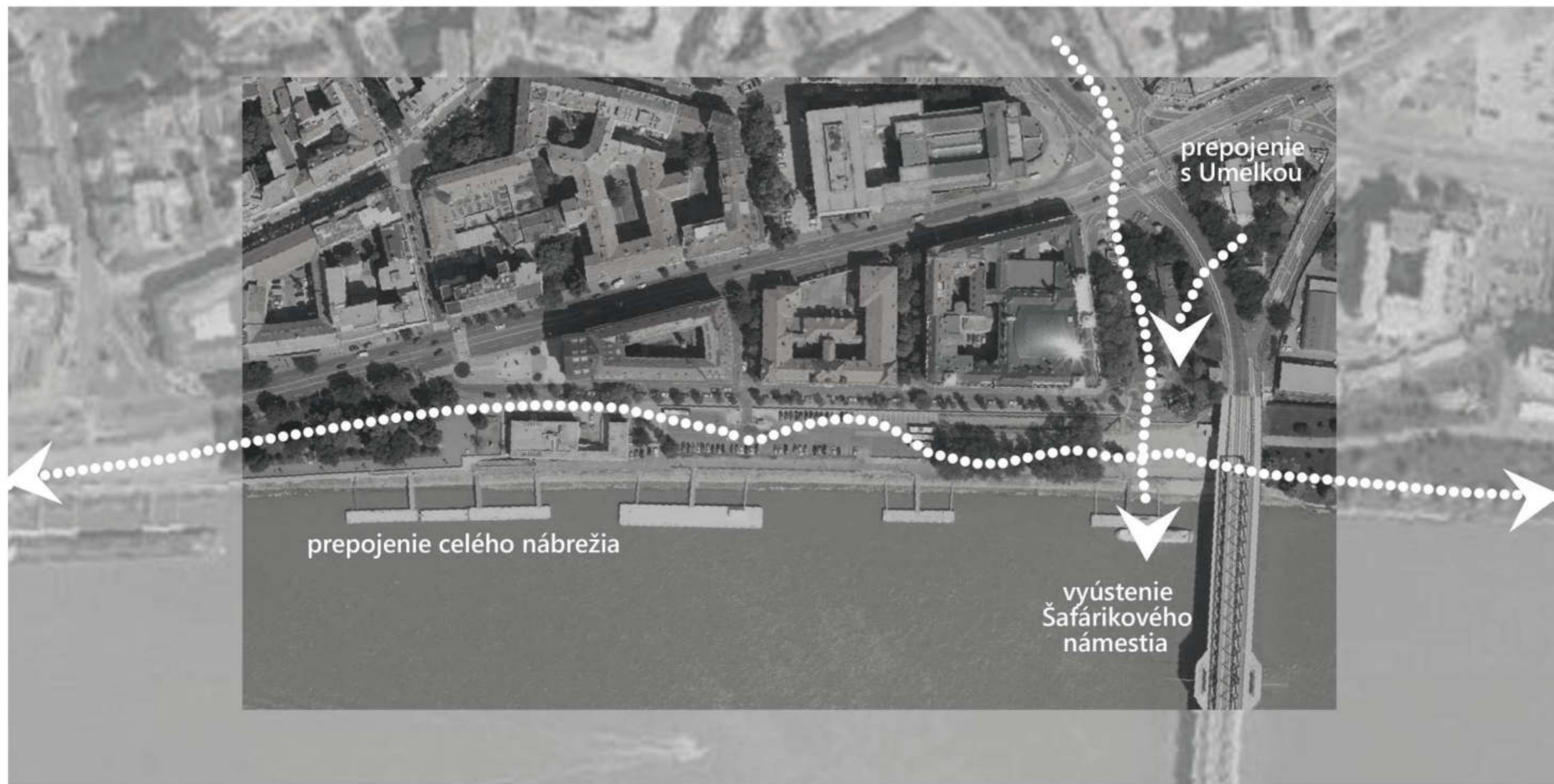

# Koncept

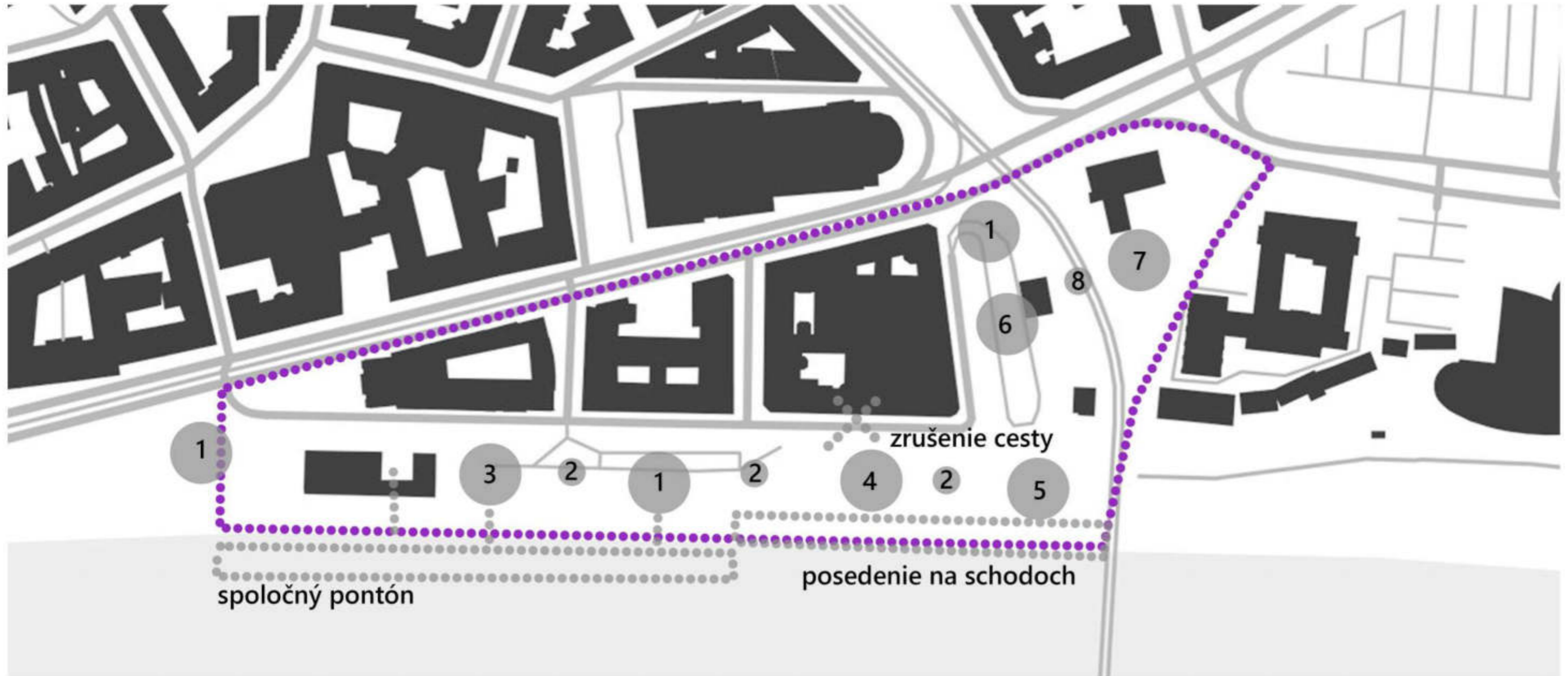

1 - nástupný priestor  
2 - oddychové priestory  
3 - pop up stánky

4 - kaviareň  
5 - multifunkčný priestor  
6 - street food

7 - nové priestory Umelky  
8 - posedové schodisko  
••• - riešené územie





# Koncept

## Multifunkčný priestor

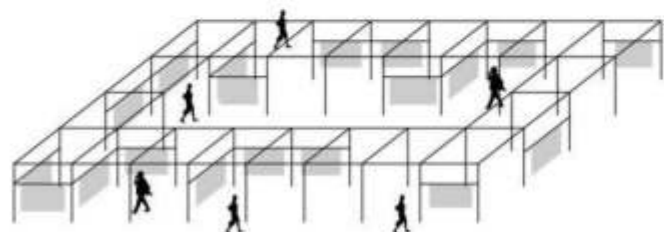
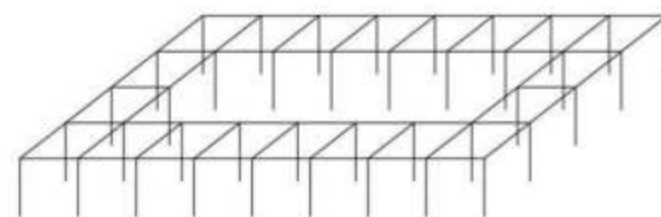

výstavný priestor

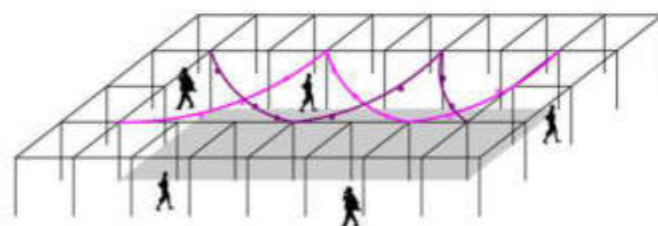

priestor na koncerty

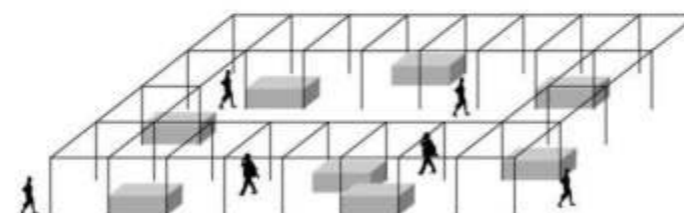

priestor na trhy

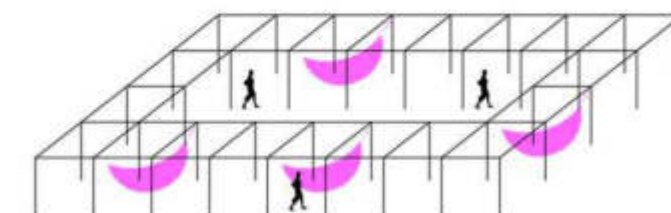

posedenie v letných mesiacoch



# Komplexný urbanistický návrh

## Fajnorovo nábrežie

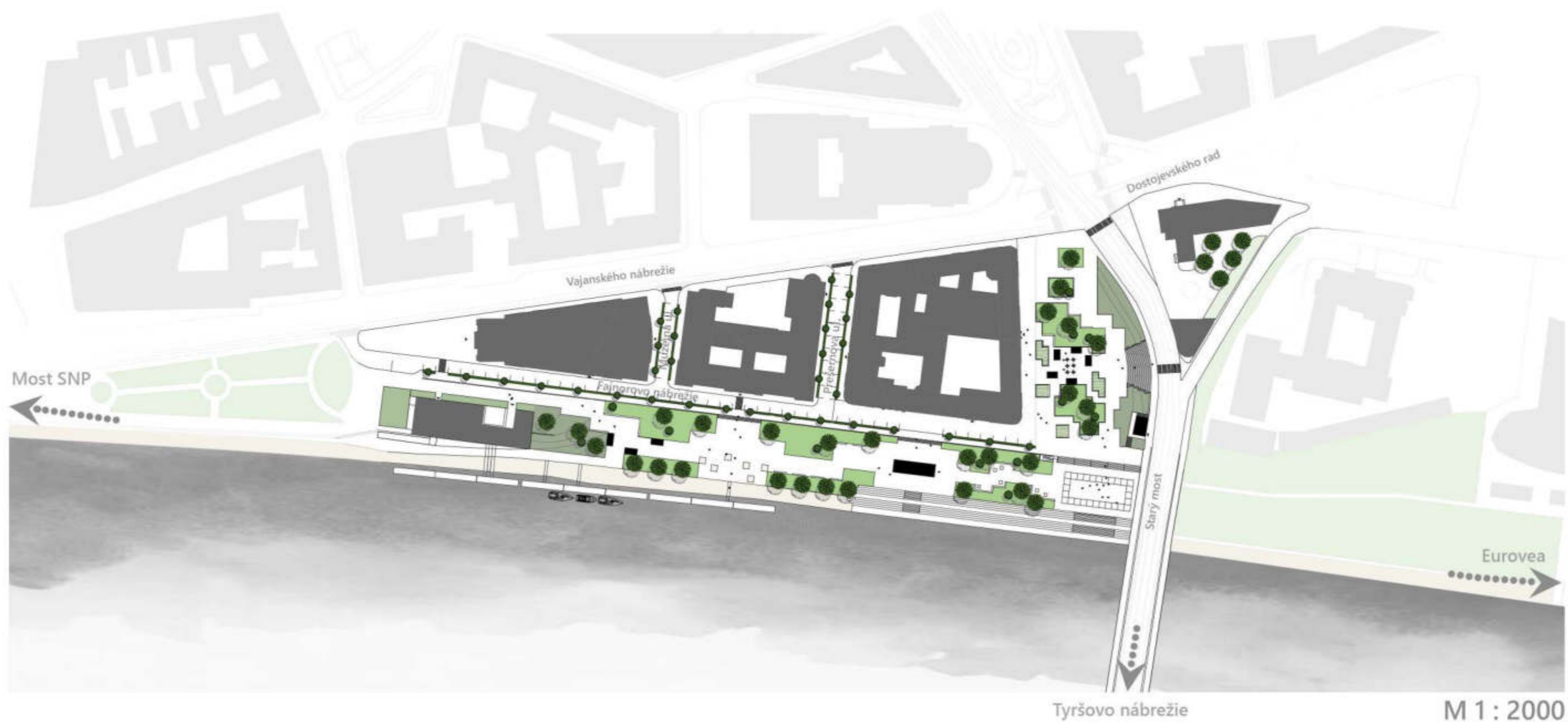

# Komplexný urbanistický návrh



M 1 : 1250





## Komplexný urbanistický návrh - funkcie



1 - oddychové priestory  
2 - pop up stánky  
3 - kaviareň

4 - multifunkčný priestor  
5 - street food  
6 - posedové schodisko

M 1 : 1250





# Komplexný urbanistický návrh - doprava



- cyklotrasa - návrh
- cyklotrasa - pôvodná
- električka

- automobilová doprava
- pešie trasy

M 1 : 1250





## Komplexný urbanistický návrh - zeleň



- okolitá zeleň
- rekrečná trávnatá plocha
- trávnaté plochy - svah
- porast vlhkomilných rastlín
- vyvýšené ozdobné záhony
- stromy

M 1 : 1250



# Model územia

## Fajnorovo nábrežie

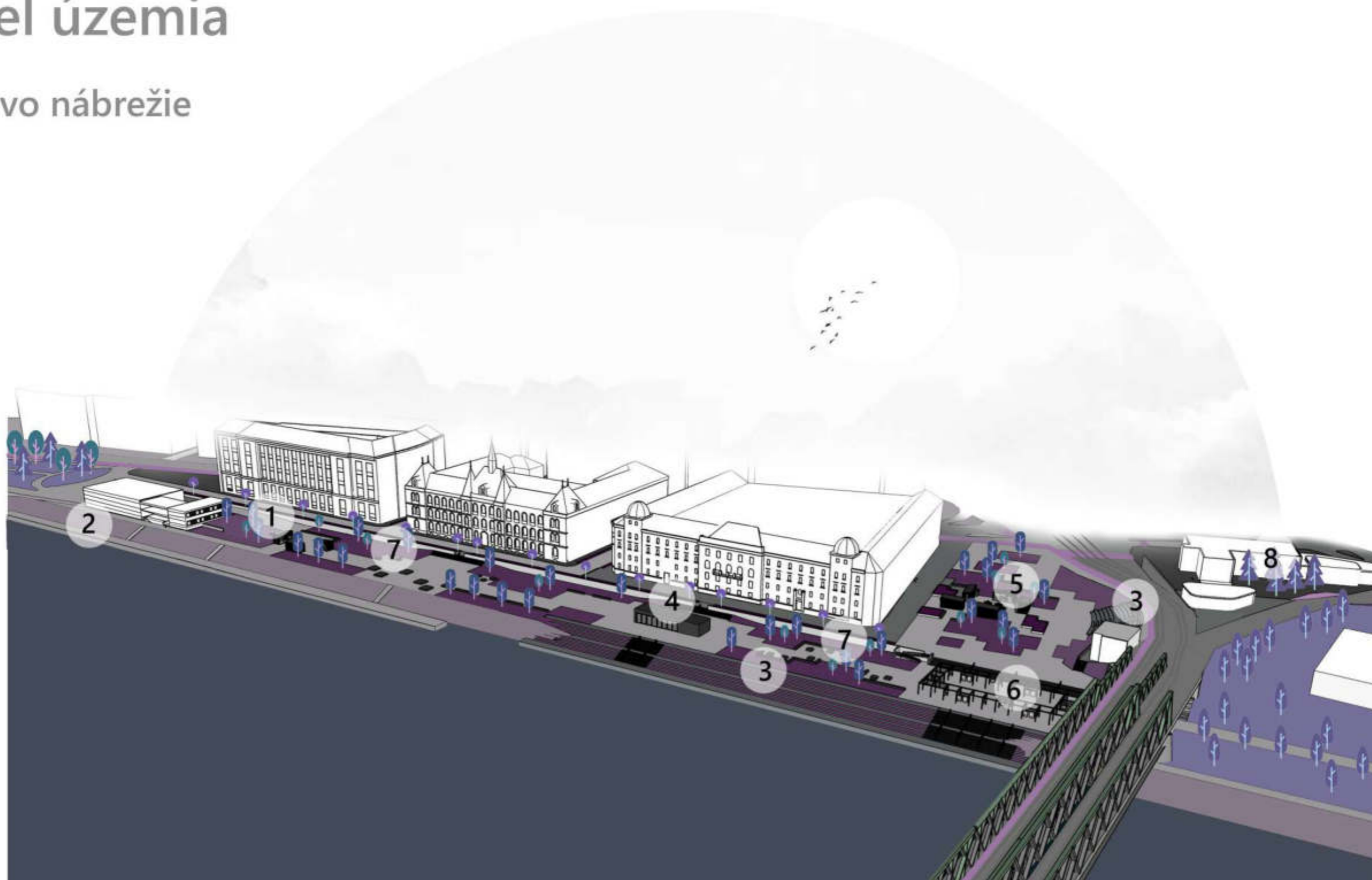

1 - pop up stánky  
2 - spoločný pontón  
3 - posedové schodisko

4 - kaviareň  
5 - street food  
6 - multifunkčný priestor

7 - oddychové priestory  
8 - nové priestory Umelky



# Detail A

## Fajnorovo nábrežie

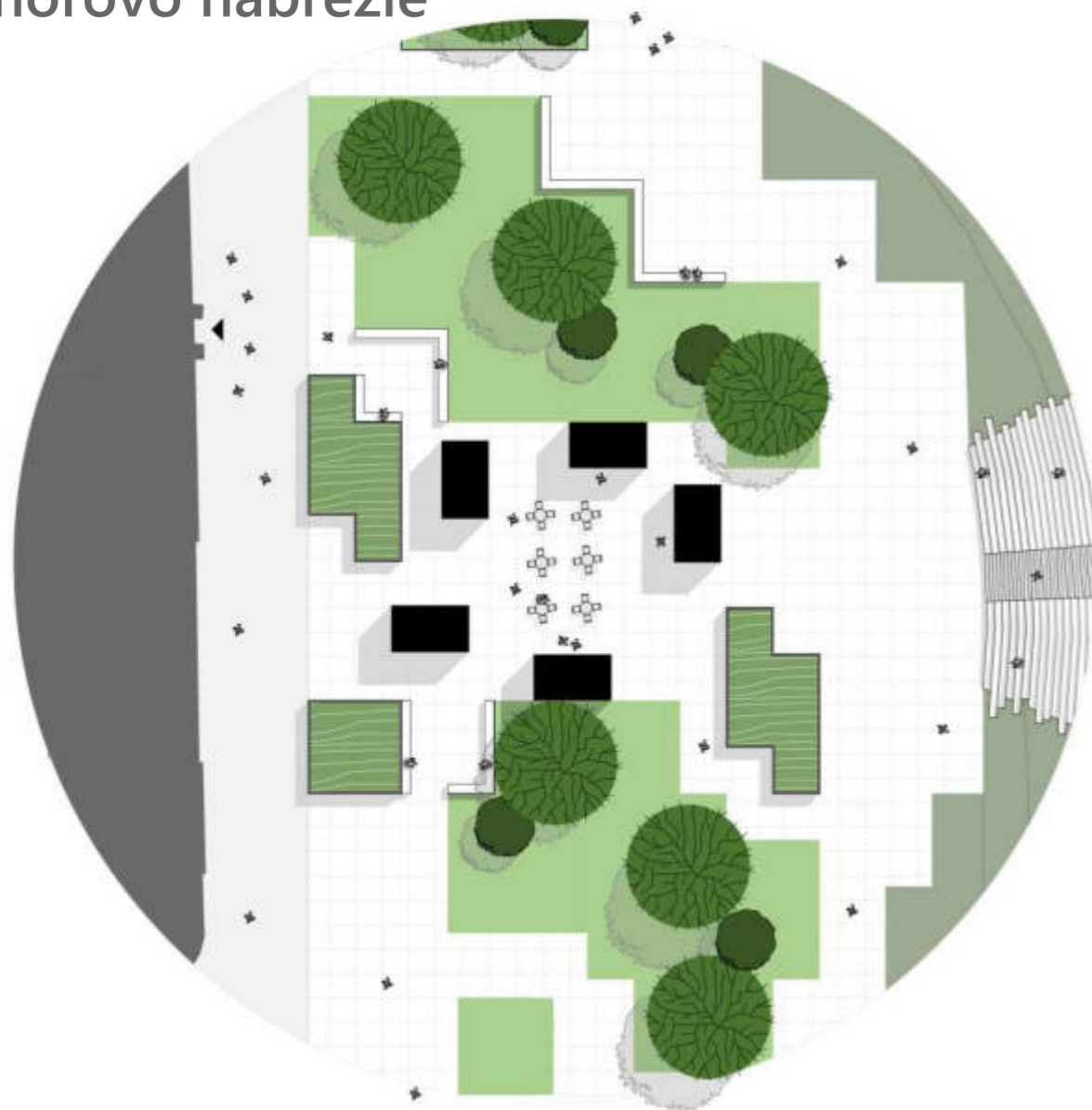

1 - Filozofická fakulta UK

2 - street food

3 - posedové schodisko

4 - vzvyšené záhony

5 - rekreačná trávnatá plocha

6 - lavičky

7 - dlažba semmelrock CITYTOP kombi

8 - liaty betón

9 - trávnatá plocha

M 1 : 400 

# Historické fotografie

## Tyršovo nábrežie

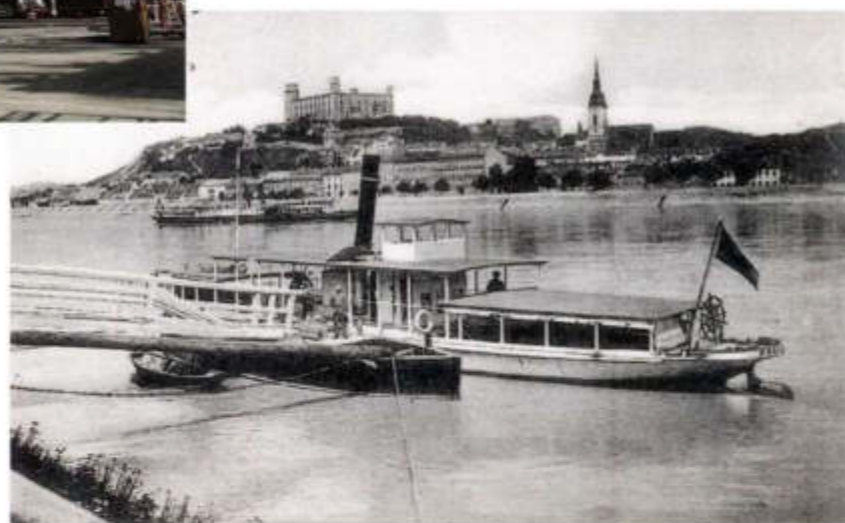



# Aktuálny stav- fotodokumentácia

## Tyršovo nábrežie



# Problémový výkres

Tyršovo nábrežie

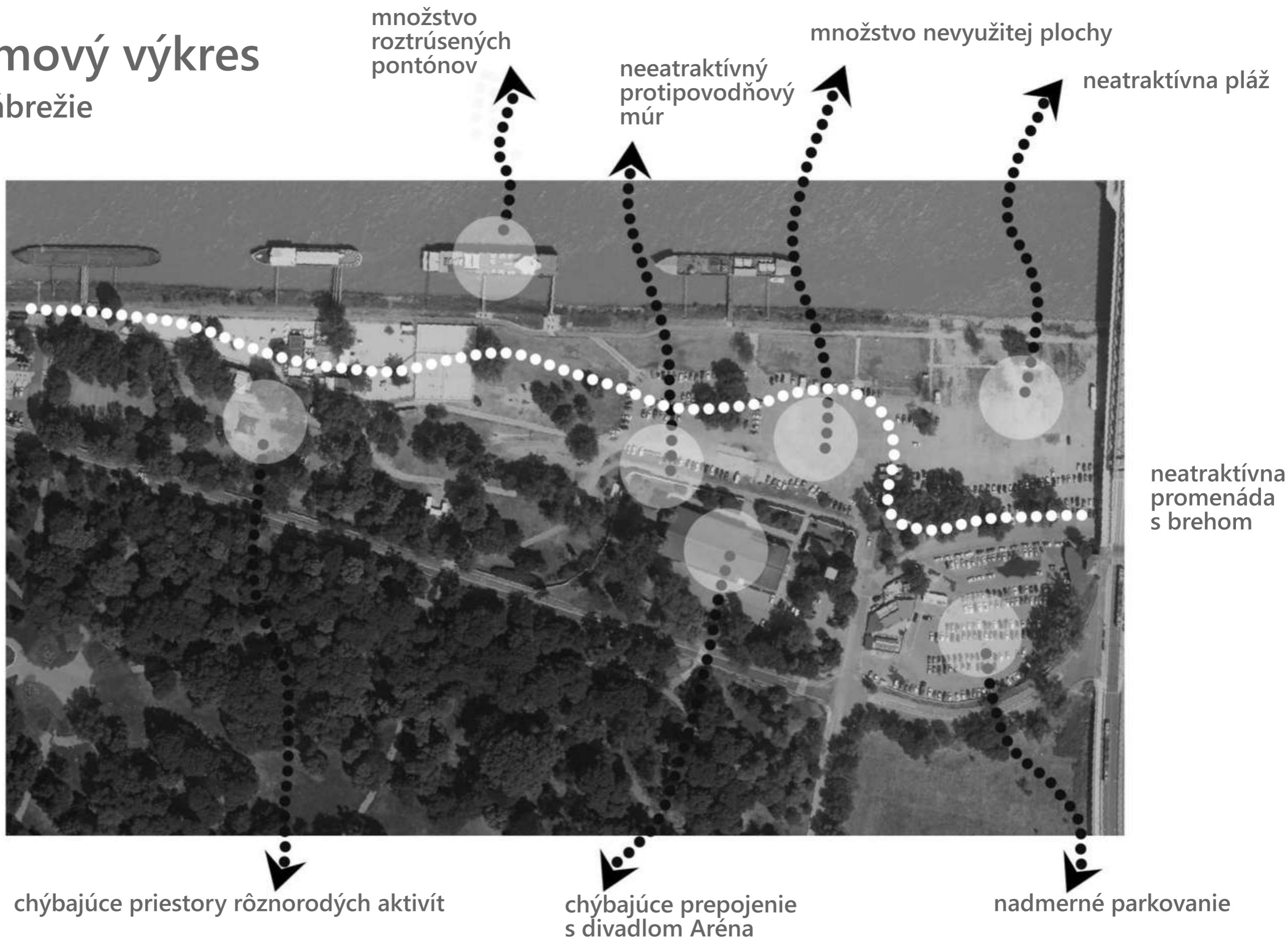



# Inšpirácie

Tyršovo nábrežie





# Koncept

## Tyršovo nábrežie

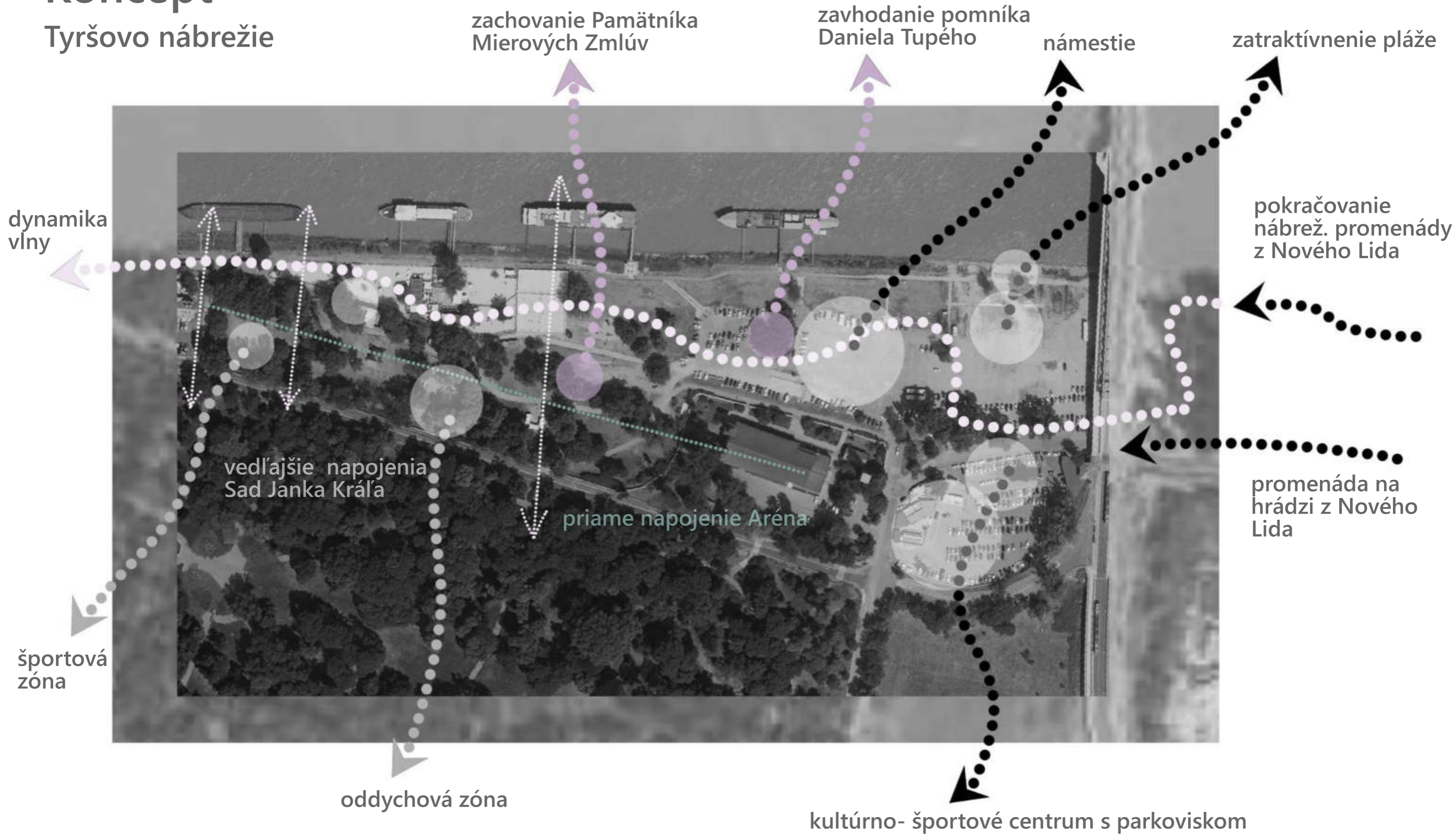



# Komplexný urbanistický návrh

## Tyršovo nábrežie



1. Sad Janka Kráľa
2. súkromná mestská škola
3. Aupark
4. Au Caffé
5. verejné toalety
6. Divadlo Aréna
7. kultúrno-športové centrum
8. Nové Lido

..... automobilová doprava  
..... cyklotrasa

M 1 : 2000





# Komplexný urbanistický návrh

Tyršovo nábrežie



1. tenisové ihrisko
2. petanque
3. multifunkčné ihrisko
4. pop-up cinema, pop-up store
5. Pamätník mierových zmlúv
6. Pomník Daniela Tupého

7. námestie s kioskami
8. pláž
9. schodiskové mólo
10. kultúrno- športové centrum
11. parkovisko

M 1 : 1250





# Komplexný urbanistický návrh- zeleň

Tyršovo nábrežie



- |   |                             |  |                             |
|---|-----------------------------|--|-----------------------------|
| A | porast vlhkomilných rastlín | G  | vyvýšené záhony s lavičkami |
| B | športové plochy, ihriská    | H  | kvitnúca lúka               |
| C | Sad Janka Kráľa             |  |                             |
| D | Rekreačný trávnik           |   | solitéry a skupiny stromov  |
| E | Pláž                        |  |                             |
| F | vodná plocha                |  |                             |

M 1 : 1250









# Komplexný urbanistický návrh- doprava

Tyršovo nábrežie



- 1. Au Caffé
- 2. verejné toalety
- 3. pop-up cinema, pop-up store
- 4. Divadlo Aréna
- 5. kultúrno-športové centrum

-  automobilová doprava
-  cyklotrasa
-  pešia trasa- hlavná promenáda
-  pešia trasa- vedľajšie chodníky

M 1 : 1250





# Komplexný urbanistický návrh- funkcie

Tyršovo nábrežie



1. športová zóna
2. oddychová zóna
3. námestie
4. pláž
5. kultúrno- športové centrum
6. parkovisko

M 1 : 1250





# Model územia

## Tyršovo nábrežie

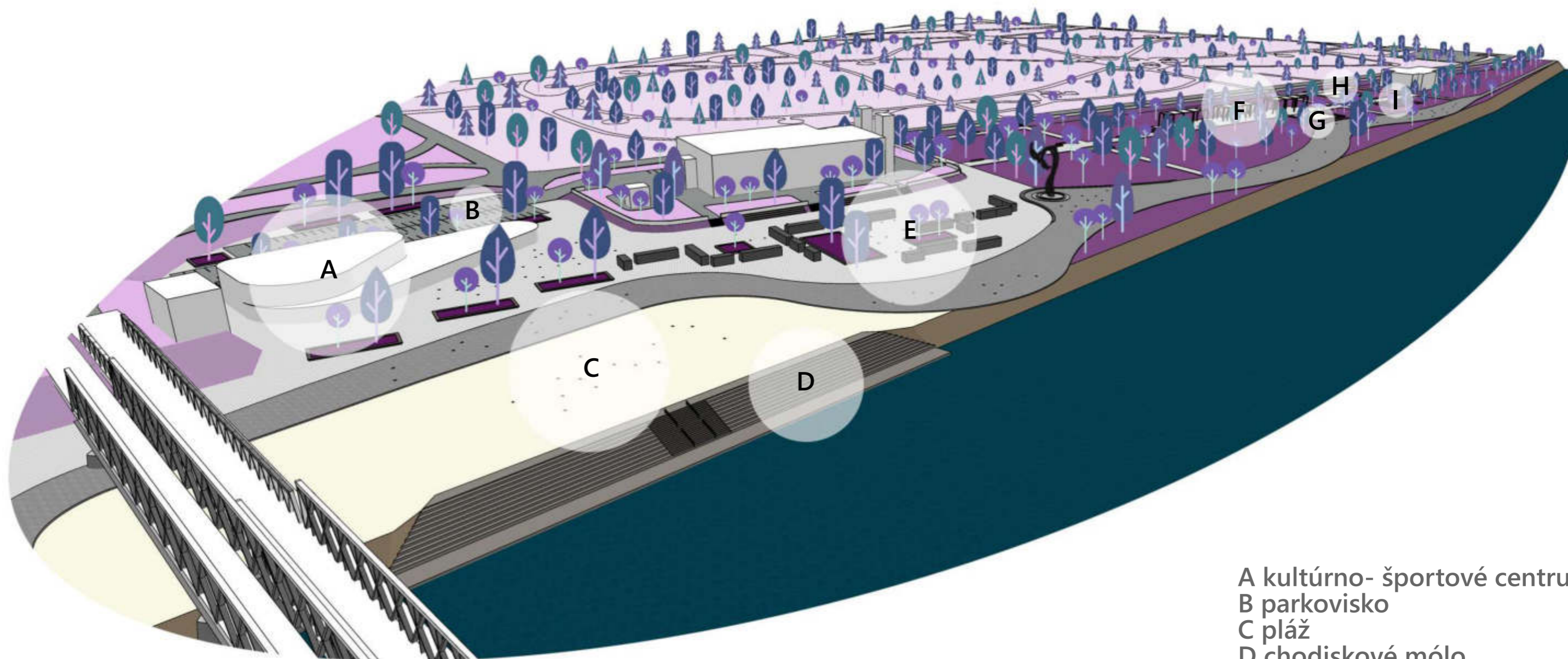

- A kultúrno- športové centrum
- B parkovisko
- C pláž
- D chodiskové mólo
- E námestie
- F pop-up cinema, pop-up store
- G multifunkčné ihrisko
- H petanque
- I tenisové ihrisko



# Model územia

Tyršovo nábrežie

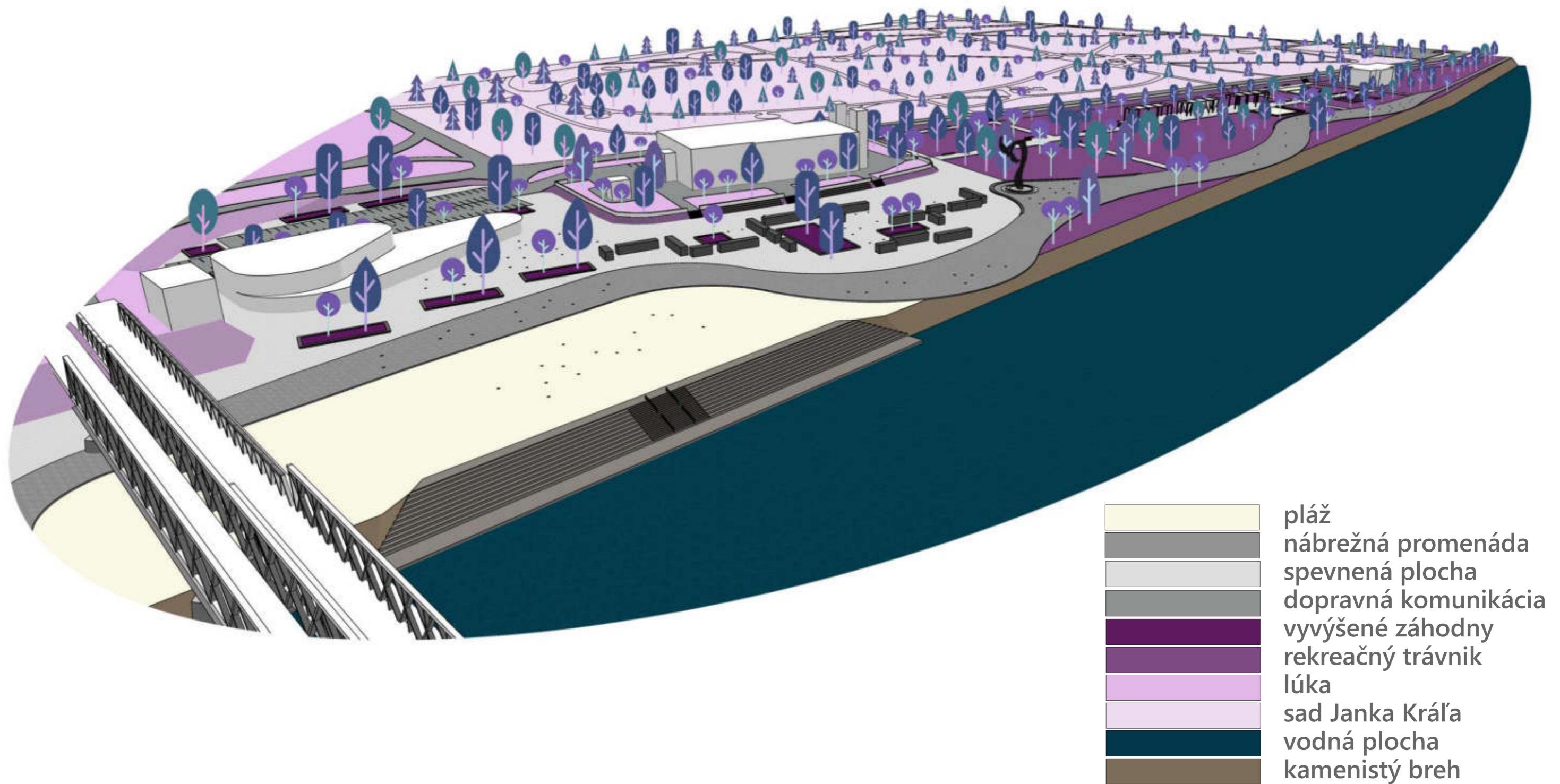



# Detail B

## Tyršovo nábrežie

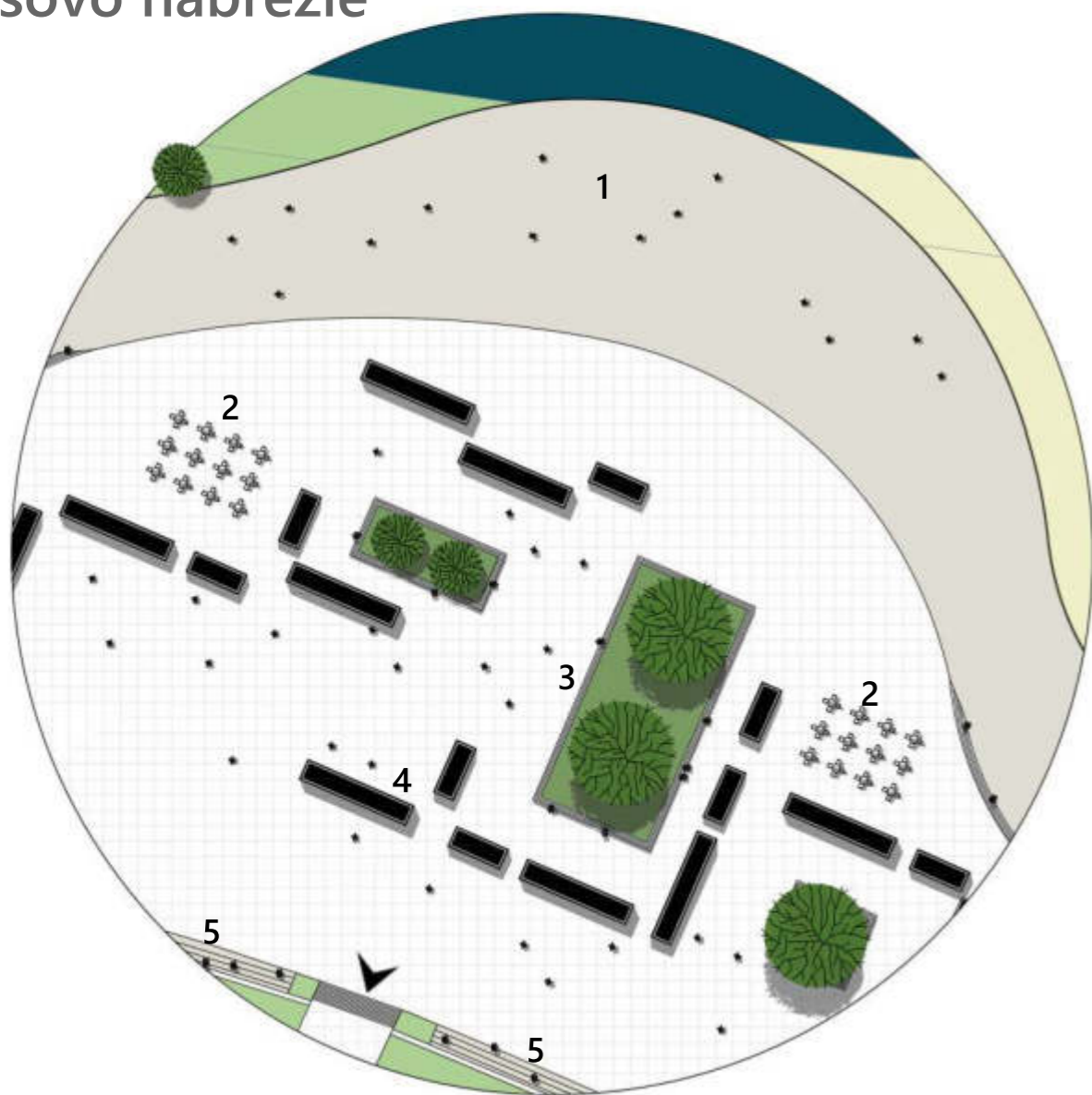

- 1. nábrežná promenáda
- 2. posedenie
- 3. vyvýšený záhon so sedením
- 4. stánky- kiosky
- 5. posedové schodisko

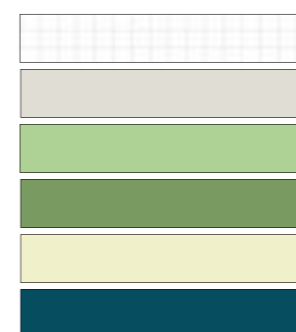

- námestie - dlažba
- nábrežná promenáda
- rekreačný trávnik
- vyvýšené záhony
- pláž
- vodná plocha



- solitéry a skupiny stromov
- vchod - pozemok Divadlo Aréna M 1 : 400





# Rez A - A'

Fajnorovo nábrežie



M 1 : 900



# Rez B- B'

Tyršovo nábrežie

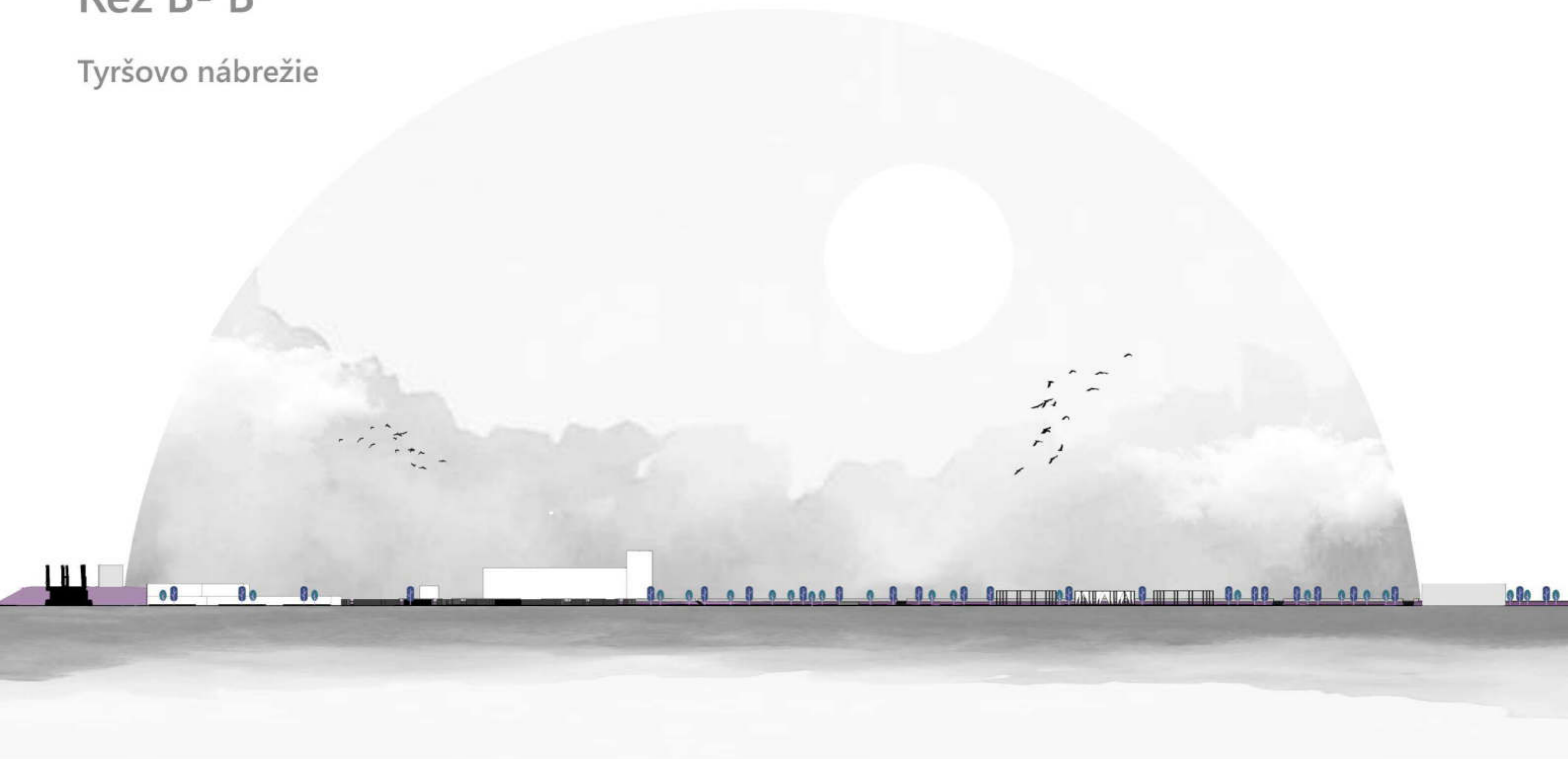

M 1 : 1100 



## Rez C- C'

Tyršovo a Fajnorovo  
nábrežie



M 1 : 1400 

# Vizualizácia

## Tyršovo nábrežie





# Vizualizácia

## Tyršovo nábrežie





# Vizualizácia

## Tyršovo nábrežie





# Vizualizácia

## Tyršovo nábrežie





# Vizualizácia

## Fajnorovo nábrežie





# Vizualizácia

## Fajnorovo nábrežie





# Vizualizácia

## Fajnorovo nábrežie





TYRŠOVO NÁBREŽIE / FAJNOROVO NÁBREŽIE / UMEĽKA

---

**architektúra**

bc. Bar b o r a Valkovičová

FUZO   
architektúra  
2 0 2 1 / 2 0 2 2

---

UMELKA





SITUÁCIA M 1:1250



SITUÁCIA M 1:250





ROHATÁ BUDOVA

+

VLNA ČLOVEČINY

=

OBLÁ BUDOVA

KONCEPT

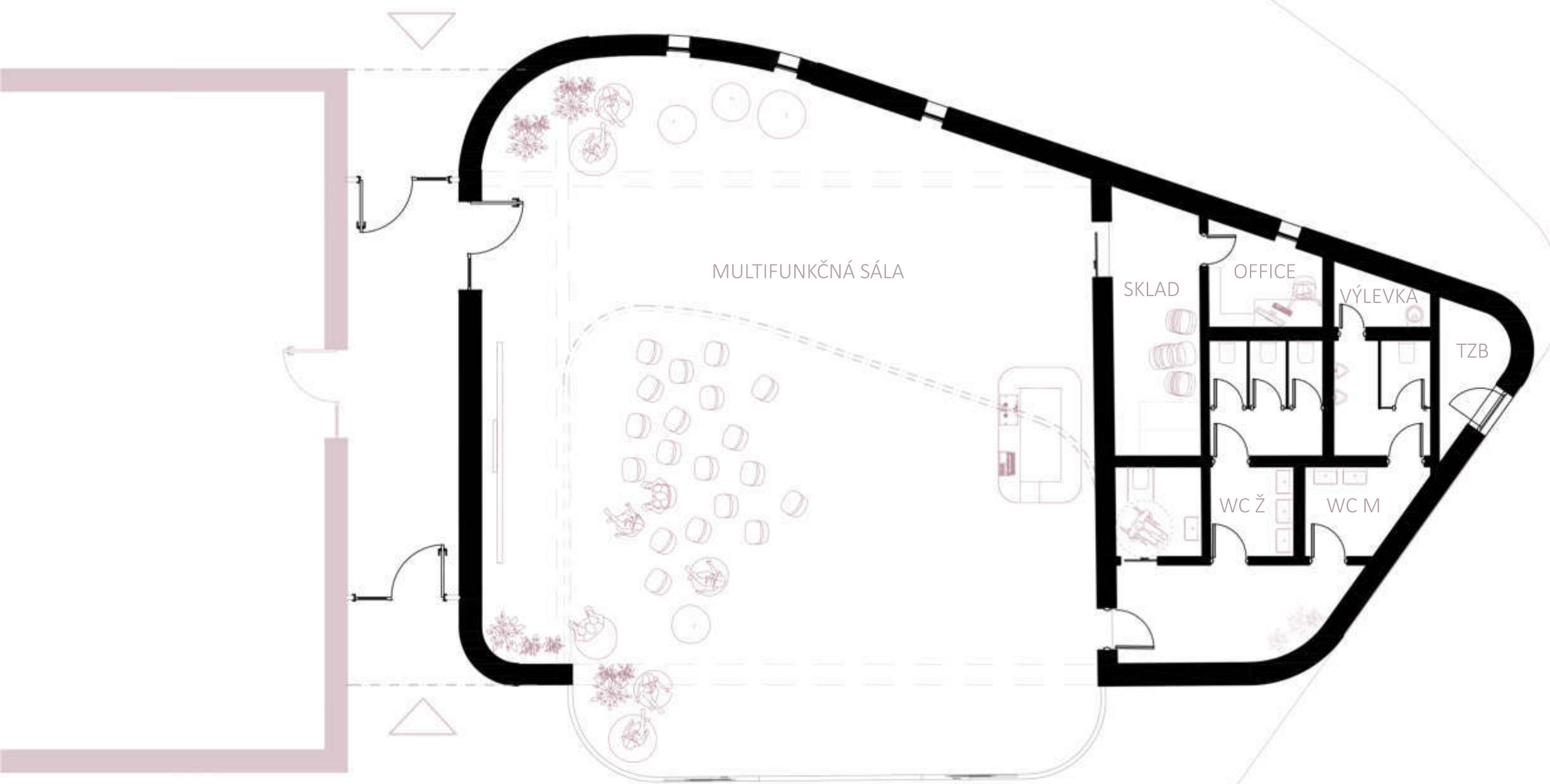

PÔDORYS 1.NP PRÍSTAVBA



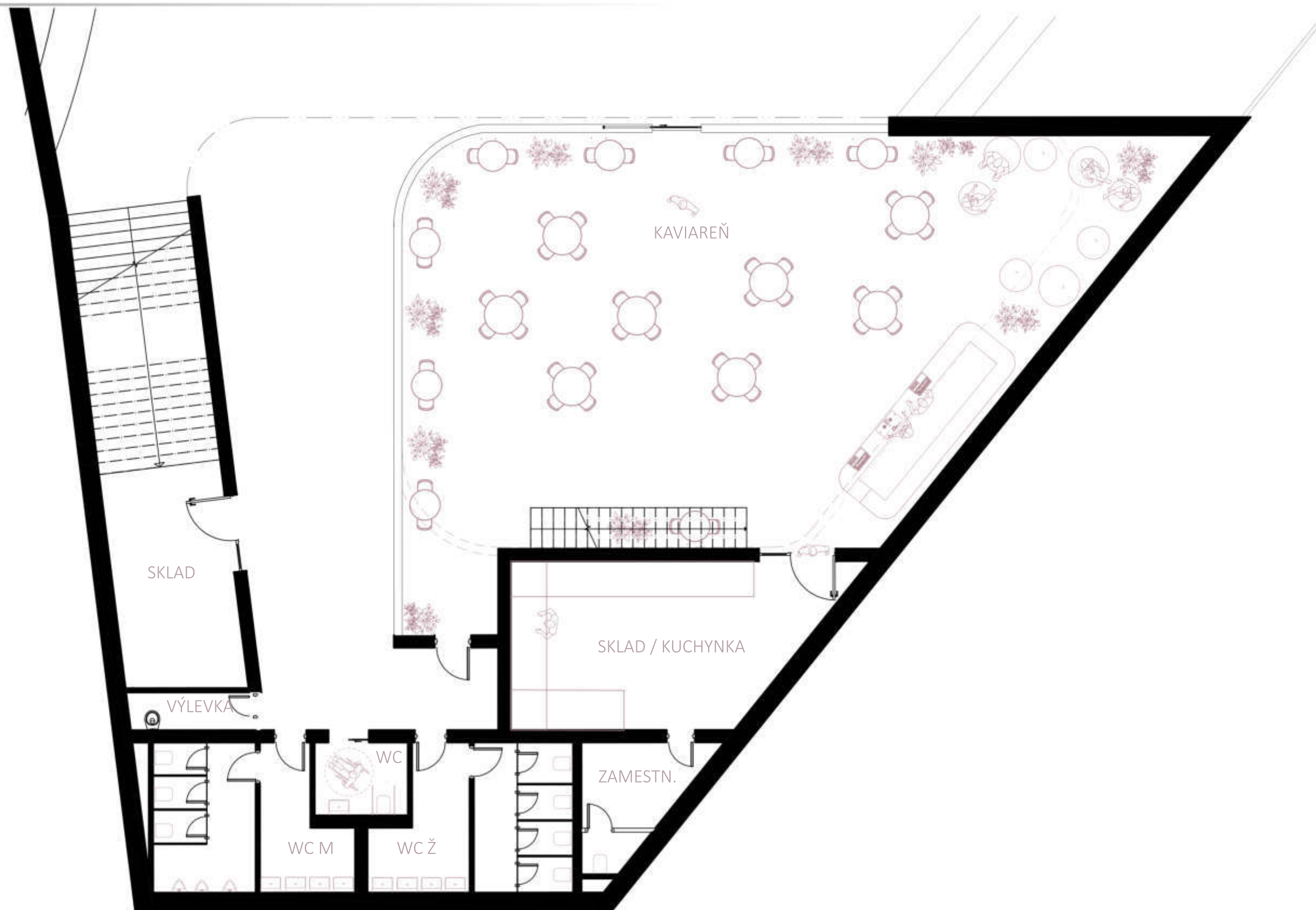

PÔDORYS 1.NP NOVÁ BUDOVA

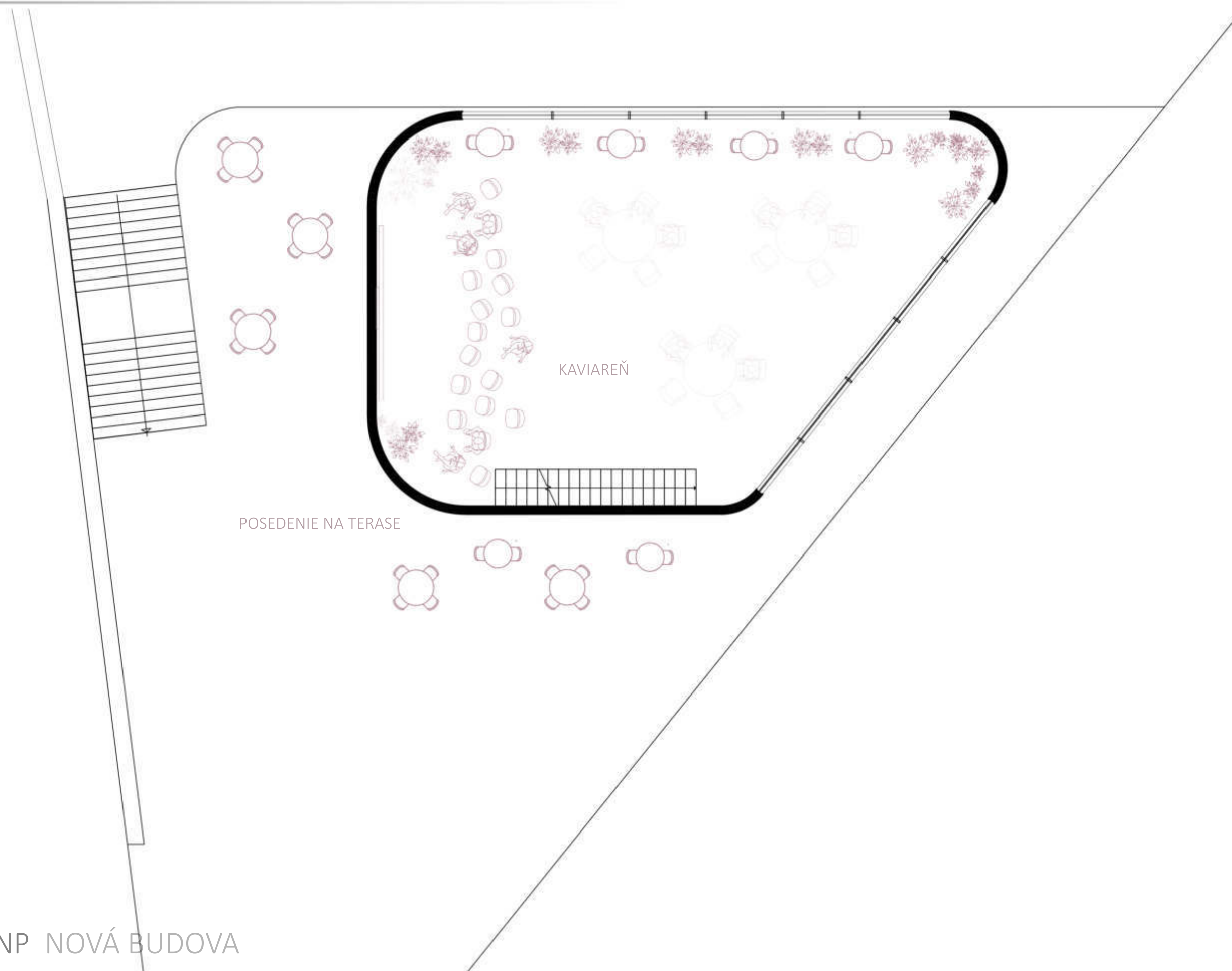

PÔDORYS 2.NP NOVÁ BUDOVA



Pôdorys schodiska

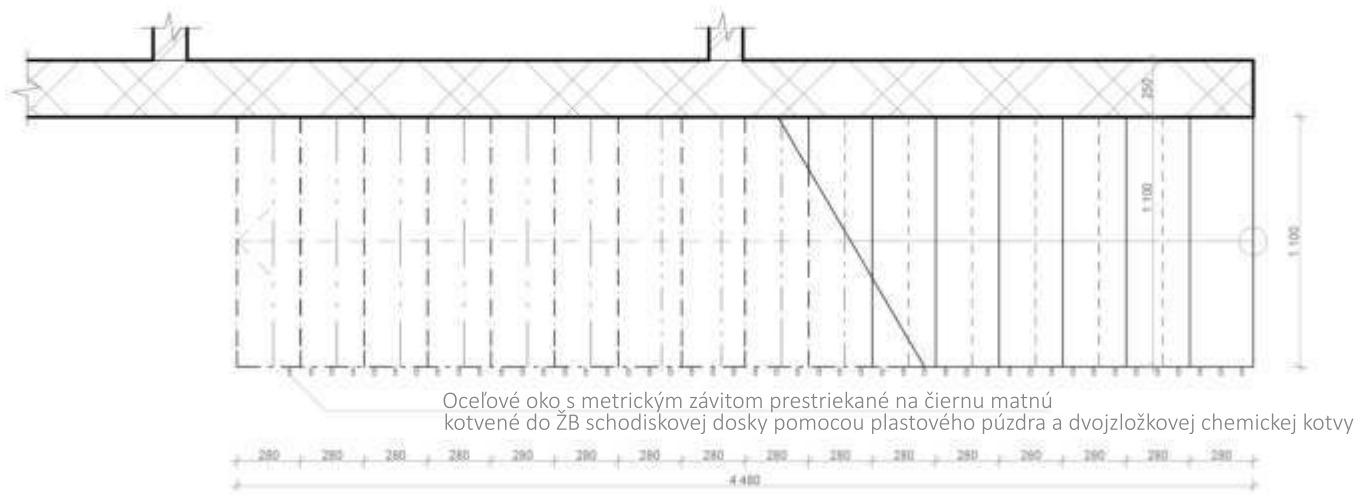

Detailný pohľad na schodisko a jeho zavesenie na oceľové lanká

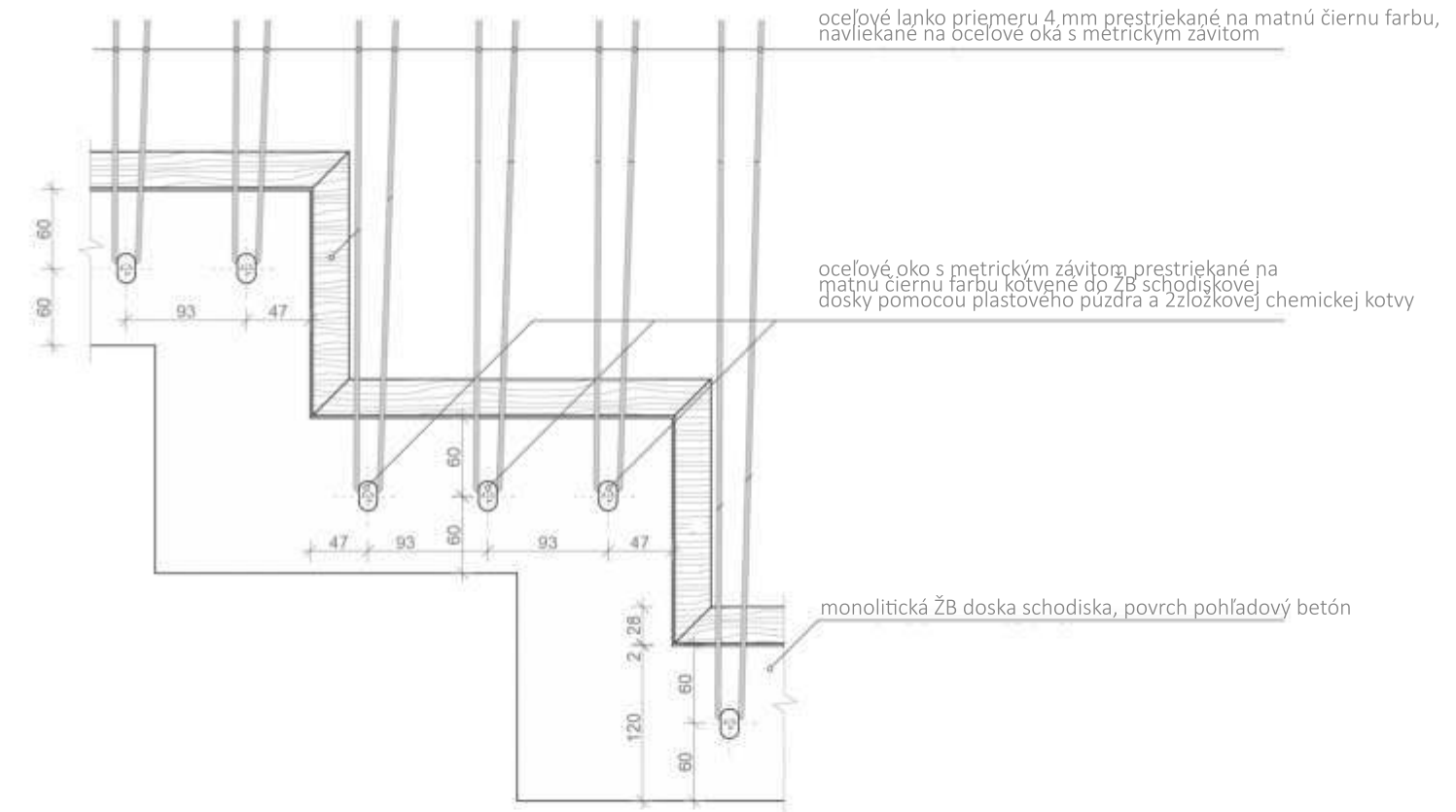

Bočný pohľad na schodisko

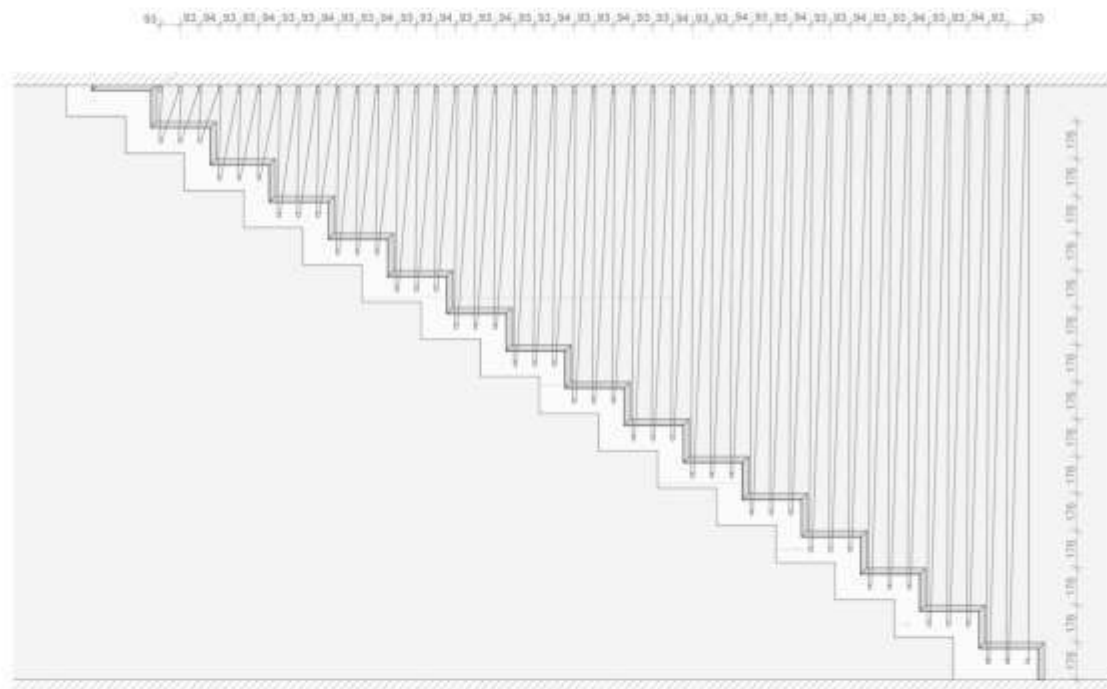

## KONŠTRUKČNÝ DETAIL V INTERIÉRI SCHODISKO V KAVIARNI NOVEJ BUDOVY

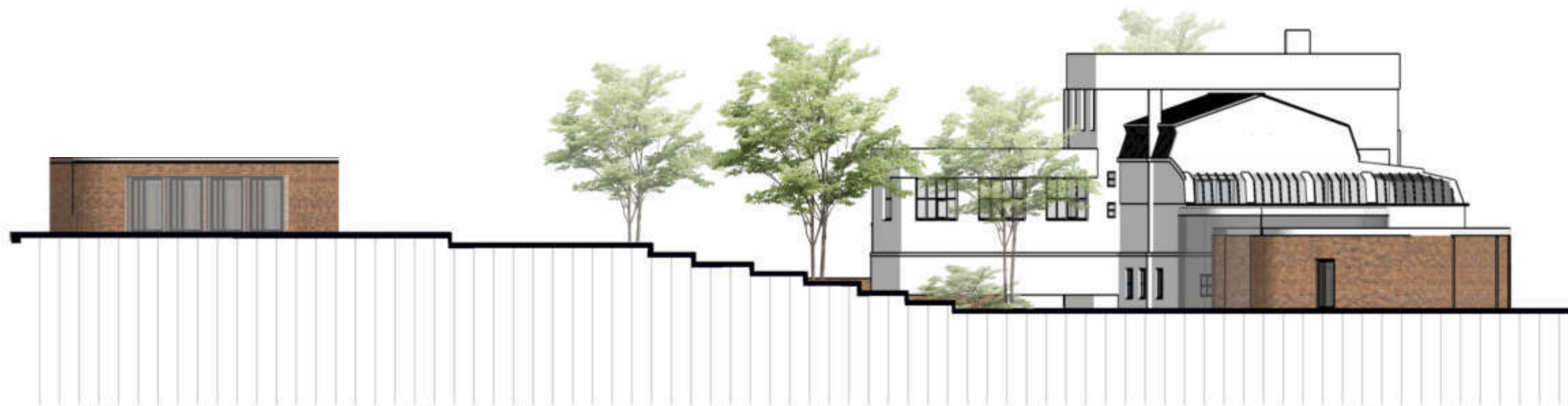
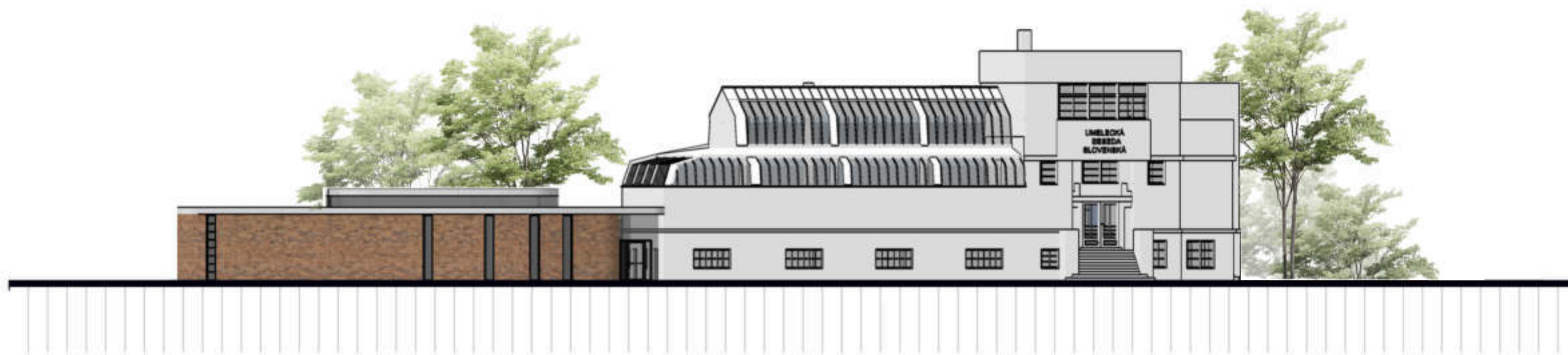

## POHĹADY PRÍSTAVBA A NOVÁ BUDOVA





## POHĹADY PRÍSTAVBA A NOVÁ BUDOVA

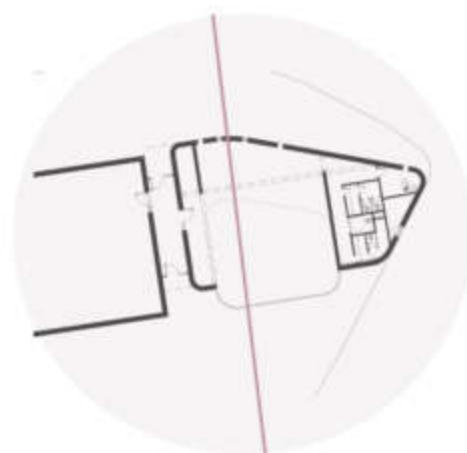

REZ B-B'



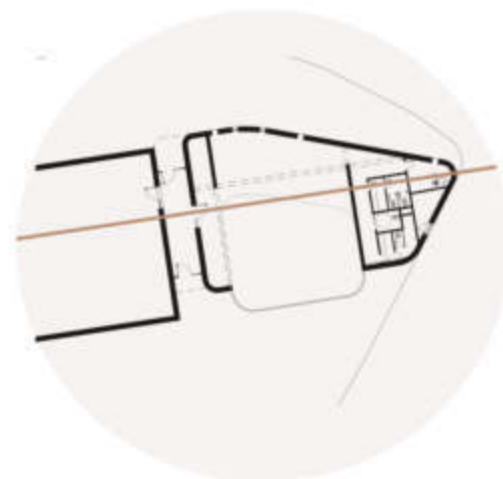
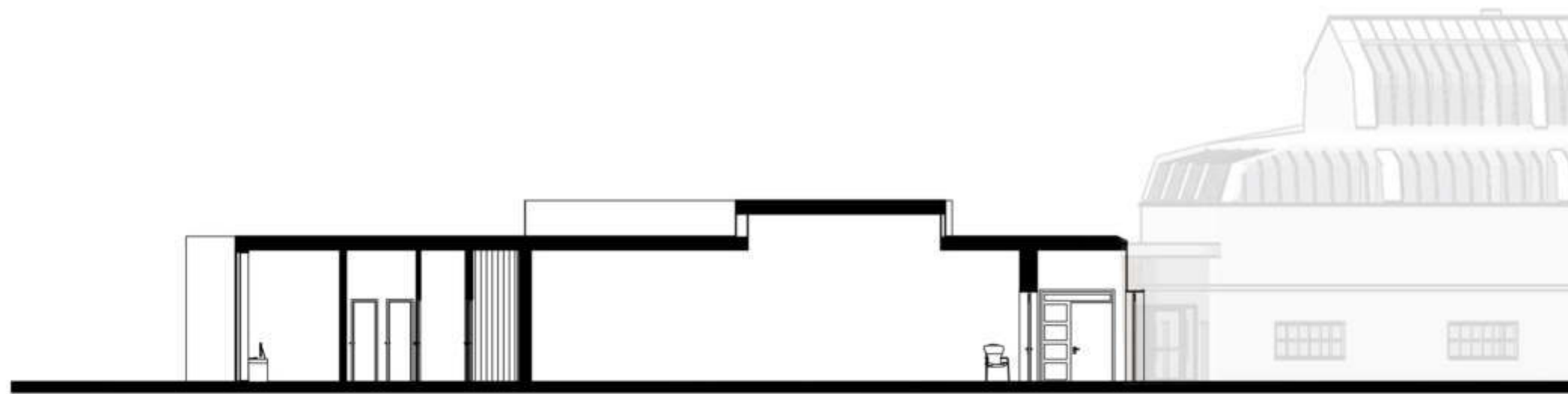

REZ A-A'

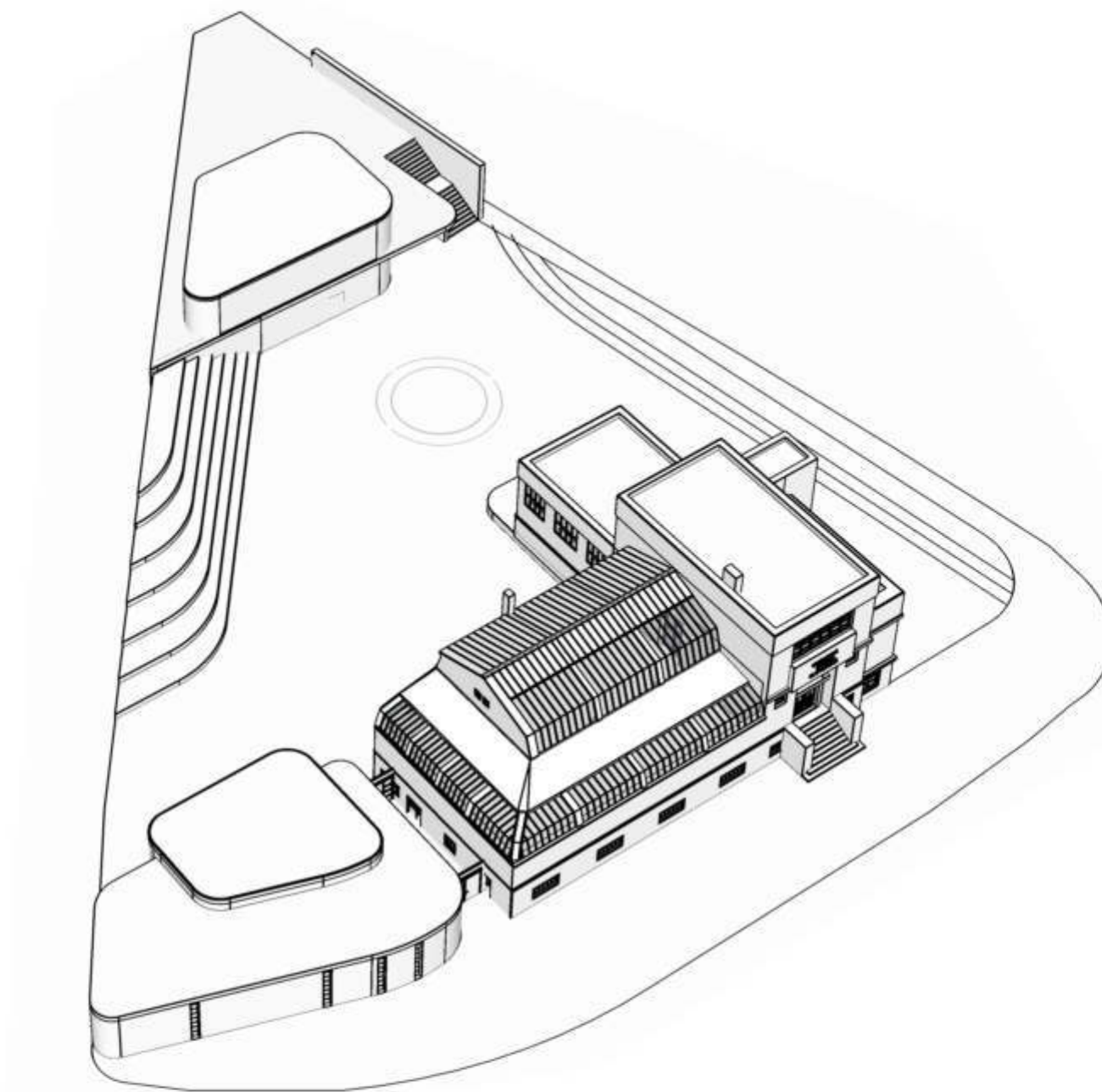

## 3D ZOBRAZENIE





## 3D ZOBRAZENIE

predmet: ATELIÉR III.

garant predmetu: prof. ing. arch. Pavel Gregor, PhD.

vedúci práce: Ing. arch. Igor Salcer, ArtD., Ing. Dušan Kočík, ArtD.

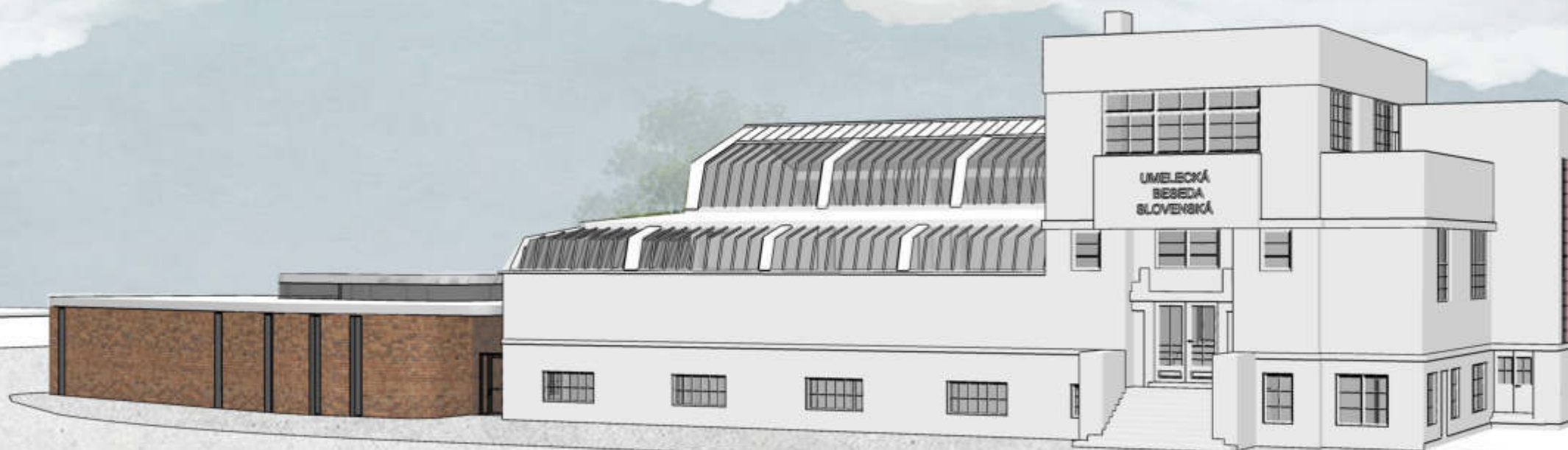

### 3D ZOBRAZENIE

predmet: ATELIÉR III.  
garant predmetu: prof. Ing. arch. Pavel Gregor, PhD.  
vedúci práce: Ing. arch. Igor Salcer, ArtD., Ing. Dušan Kočík, ArtD.





### 3D ZOBRAZENIE

predmet: ATELIÉR III.  
garant predmetu: prof. Ing. arch. Pavel Gregor, PhD.  
vedúci práce: Ing. arch. Igor Salcer, ArtD., Ing. Dušan Kočík, ArtD.



### 3D ZOBRAZENIE

predmet: ATELIÉR III.  
garant predmetu: prof. Ing. arch. Pavel Gregor, PhD.  
vedúci práce: Ing. arch. Igor Salcer, ArtD., Ing. Dušan Kočík, ArtD.



TYRŠOVO NÁBREŽIE / FAJNOROVO NÁBREŽIE / UMEĽKA

---

**Interiérový dizajn**

Ľubomíra Mudrová

# UMELKA

Dostojevského rad 2  
811 09 Bratislava

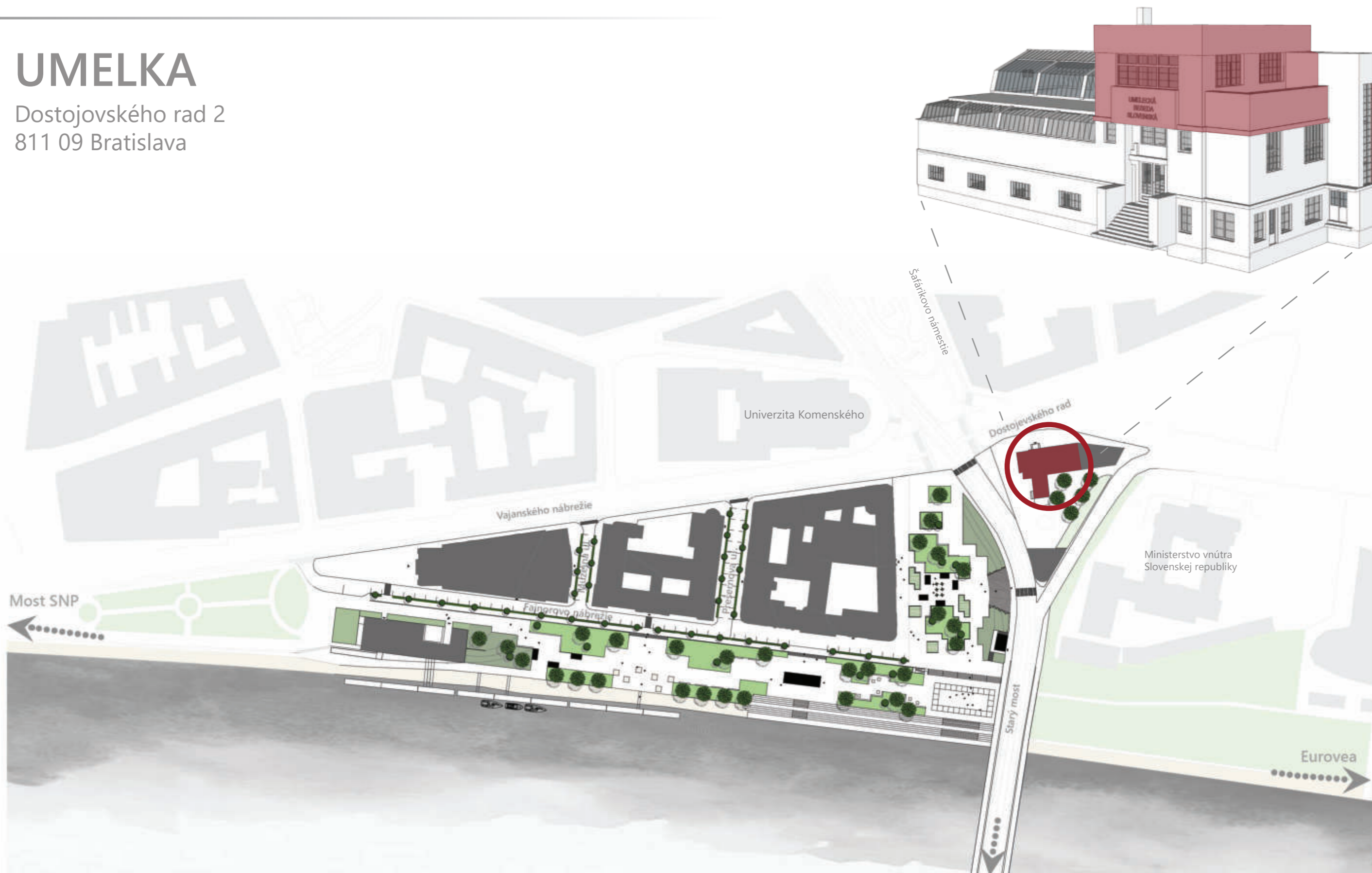

## Orientačná situácia



# Klub umelcov

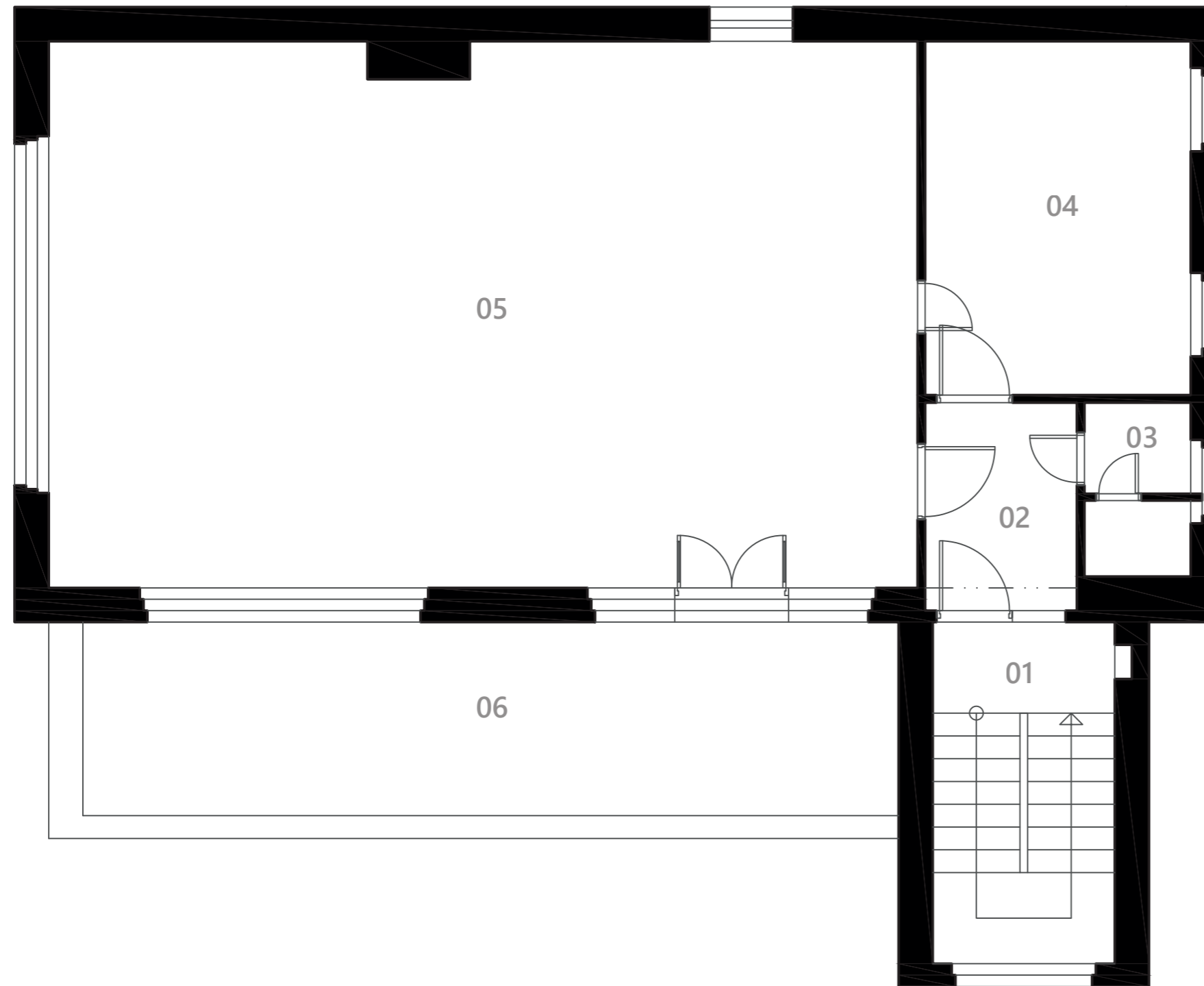



## Legenda miestností

- 01 schodisko
- 02 vstupná predsieň
- 03 sanita
- 04 sklad
- 05 kaviareň
- 06 terasa

## Pôvodný stav

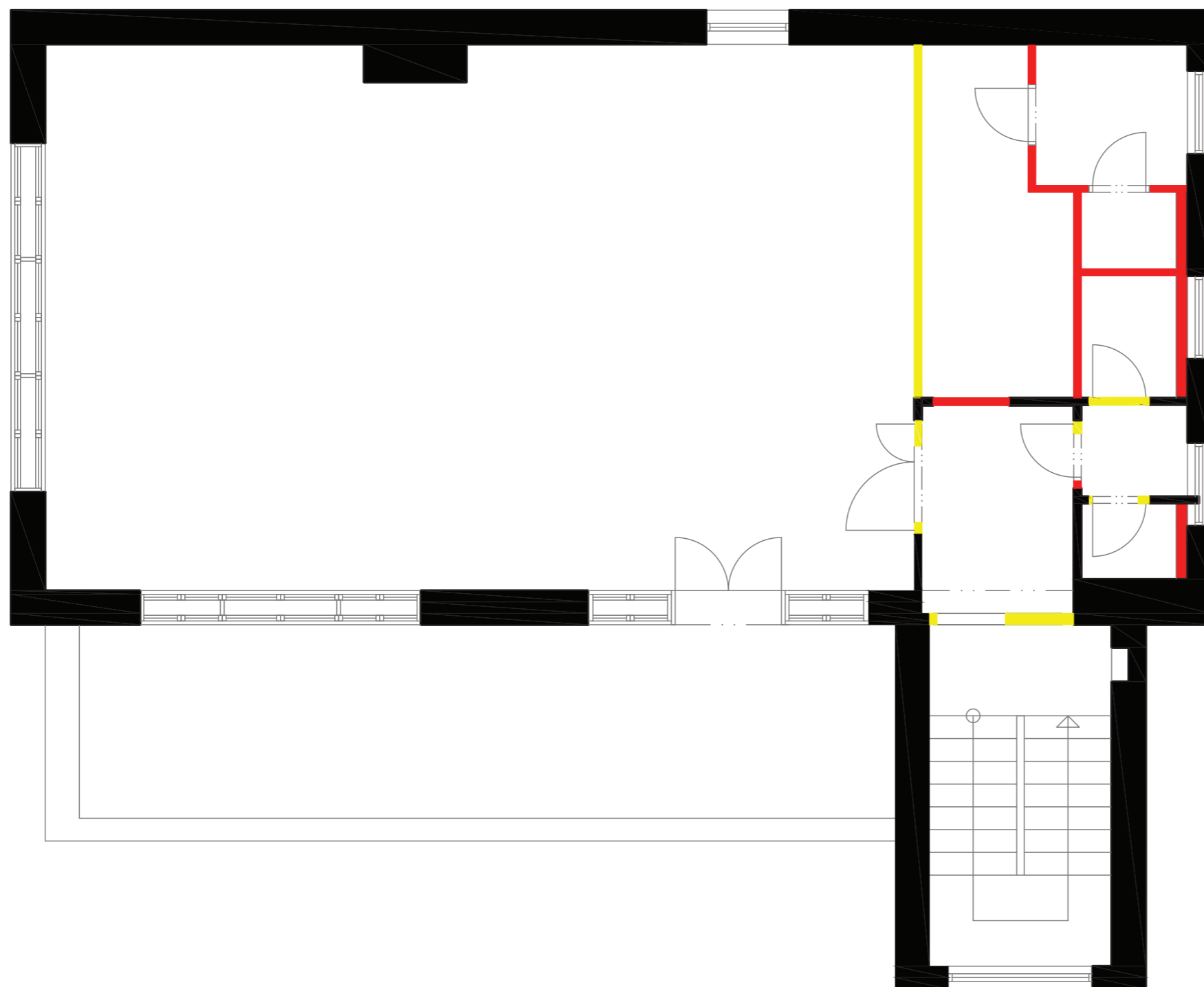
# Klub umelcov



 búrané konštrukcie  
 nové konštrukcie

## Stavebné úpravy



# Klub umelcov

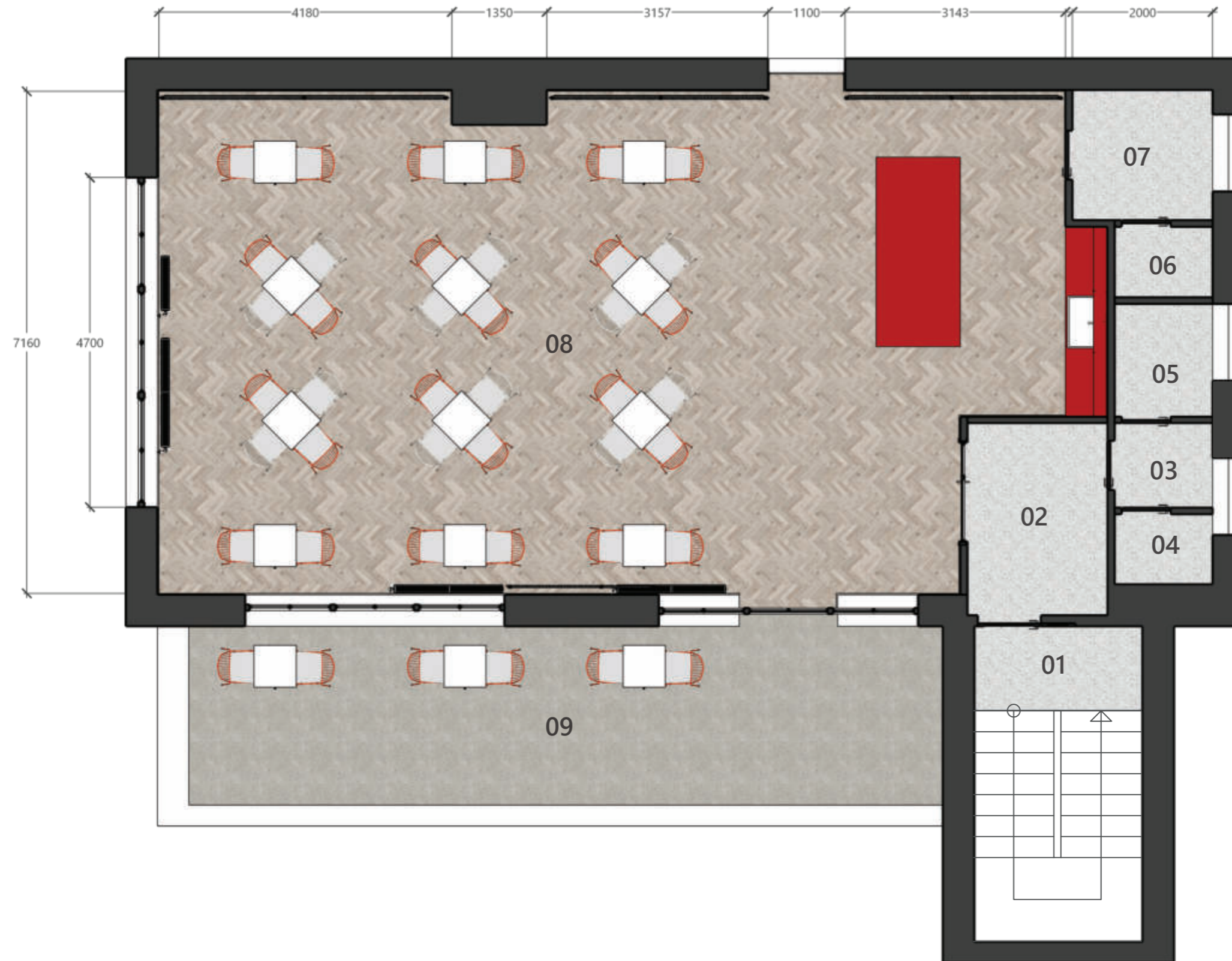

## Legenda miestností

- 01 schodisko
- 02 vstupná predsieň
- 03 umyváreň
- 04 wc ženy
- 05 wc muži
- 06 služobné wc
- 07 zázemie
- 08 klub
- 09 terasa

Navrhovaný stav

# Klub umelcov



## Verzie dispozície



# Klub umelcov

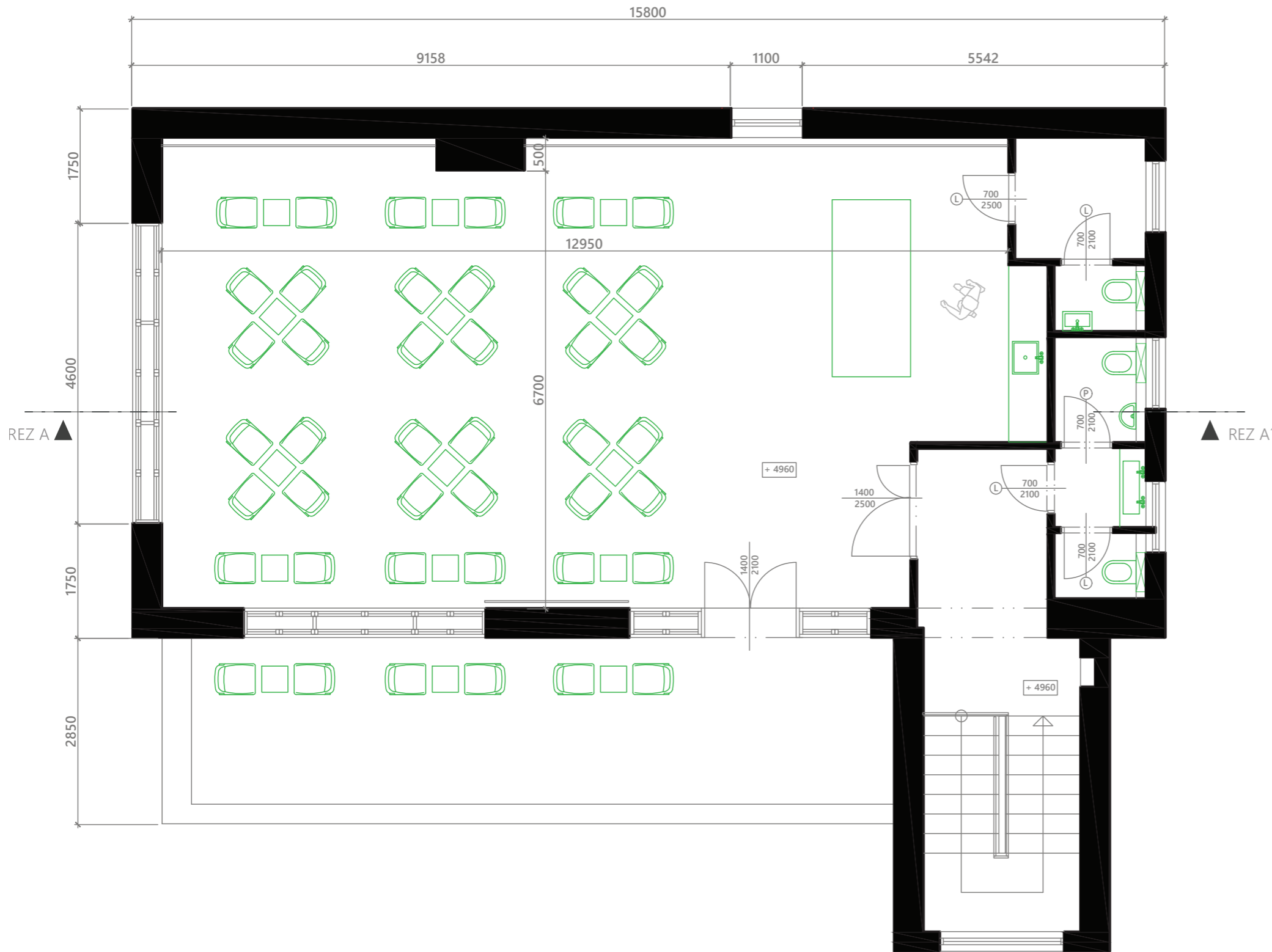

## Stohovateľný nábytok



**NOLITA 3651**  
Pedrali  
farba: biela, červená





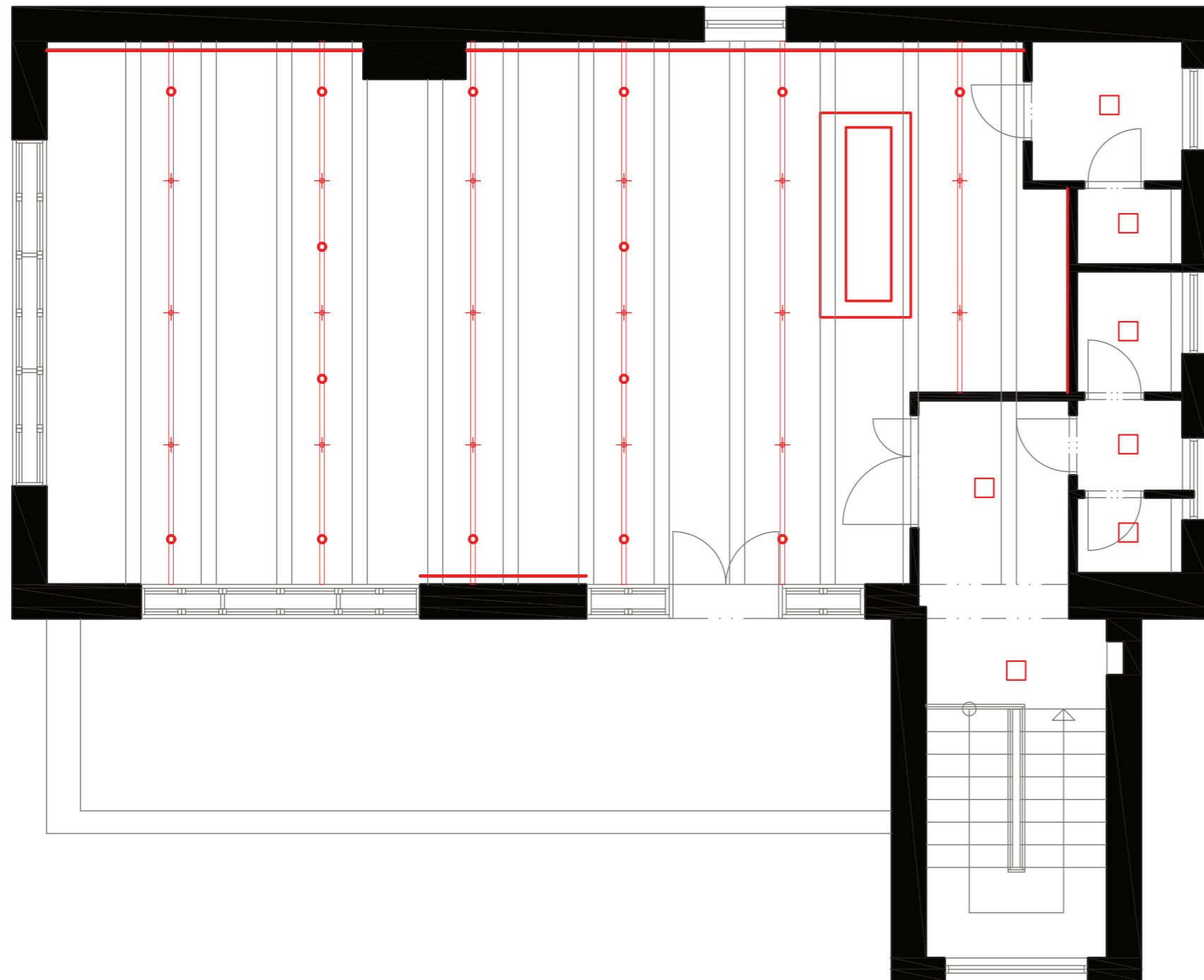

**NOLITA 5454**  
Pedrali  
farba: biela

## Pôdorys

# Klub umelcov



-  E27 PENDANT Lamp  
MUUTO  
red
-  koľajnicové LED svetlo  
CRI > 90  
ARCCHIO  
hliník, plast
-  LED svetidlo Henni  
LUCANTE  
hliník, polykarbonát  
tmavosivá, biela
-  koľajnicový systém uchytenia lúč
-  led pás Performance  
4000K

## Koncept osvetlenia



# Klub umelcov



REZ A-A'

# Klub umelcov

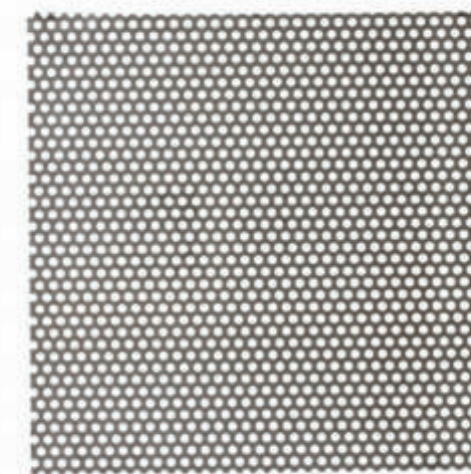
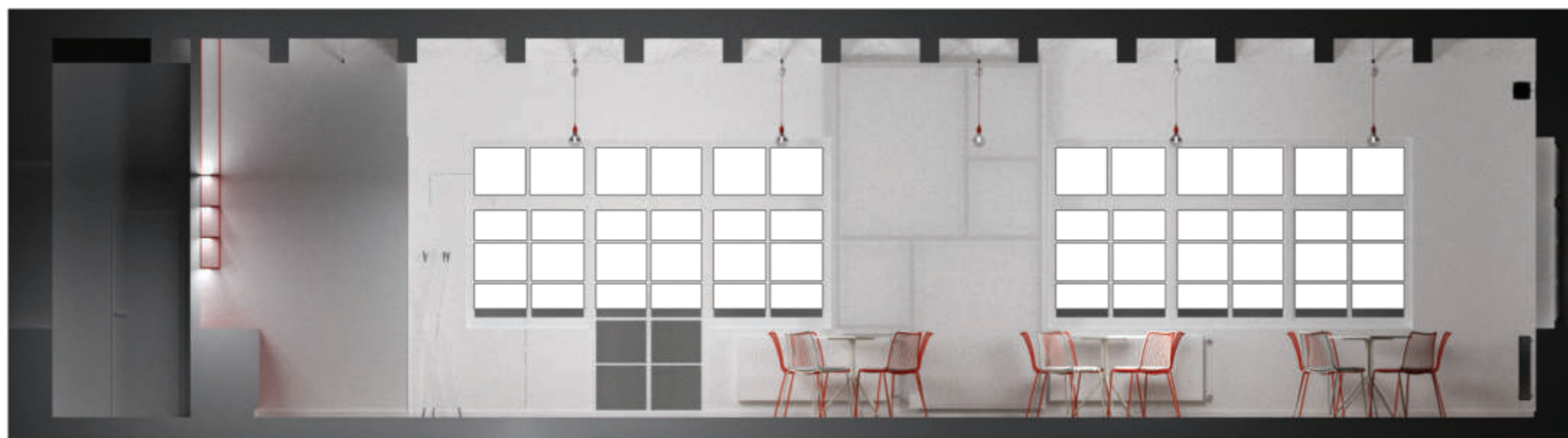

**Steny, bar:**  
Perforovaný plech  
okružle diery presadené  
Rv 3-5 DC01-A EN 10130  
farba: biela, červená

## Pohľady





## Vizualizácia

# Klub umelcov



Pohľad





## Vizualizácia

# Klub umelcov

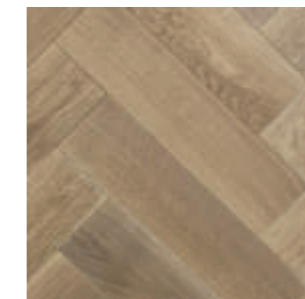
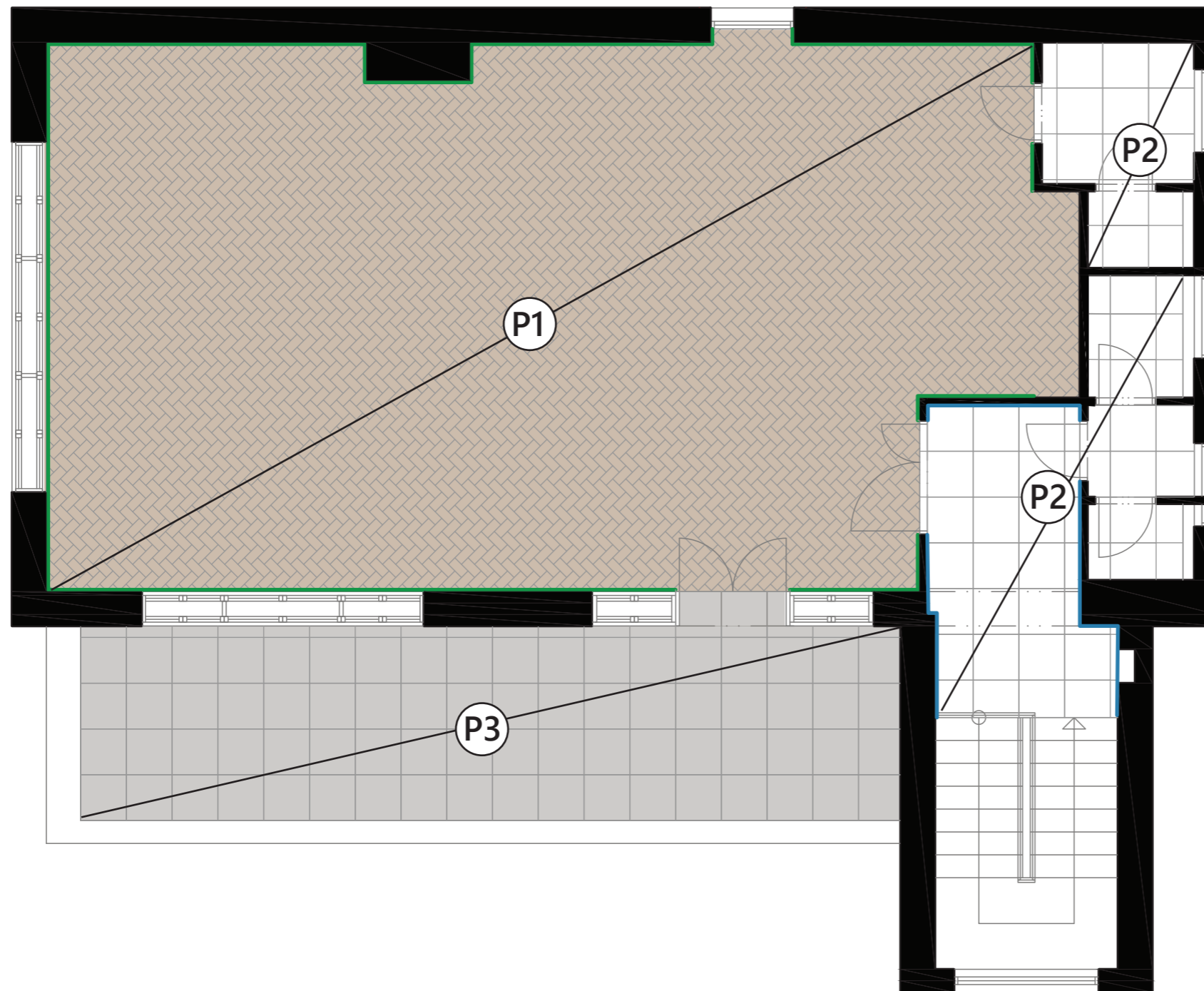

**P1**  
Drevené parkety HERRINGBONE  
dub masív  
premium olej French Polar 2181  
Rybia kosť  
15x130x500mm

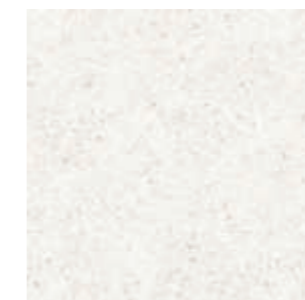

**P2**  
LOTOSAN  
Dlažba Terazzo white  
OL051001  
600x600 mm

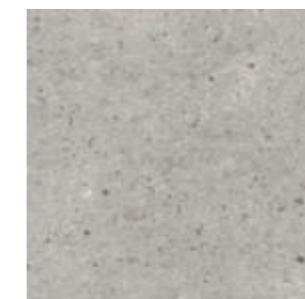

**P3**  
Terasová dlažba Volleroy & Boch  
ABERDEEN  
Opal Gray  
600x600 mm



Soklová lišta, dlažba P2



Soklová lišta MDF 17x58mm  
NATUREL biela L95491

## Podlahy





## Vizualizácia

# DIZAJNOVÝ NÁVRH DROBNEJ ARCHITEKTÚRY

## Street food stánok





# Street food stánok

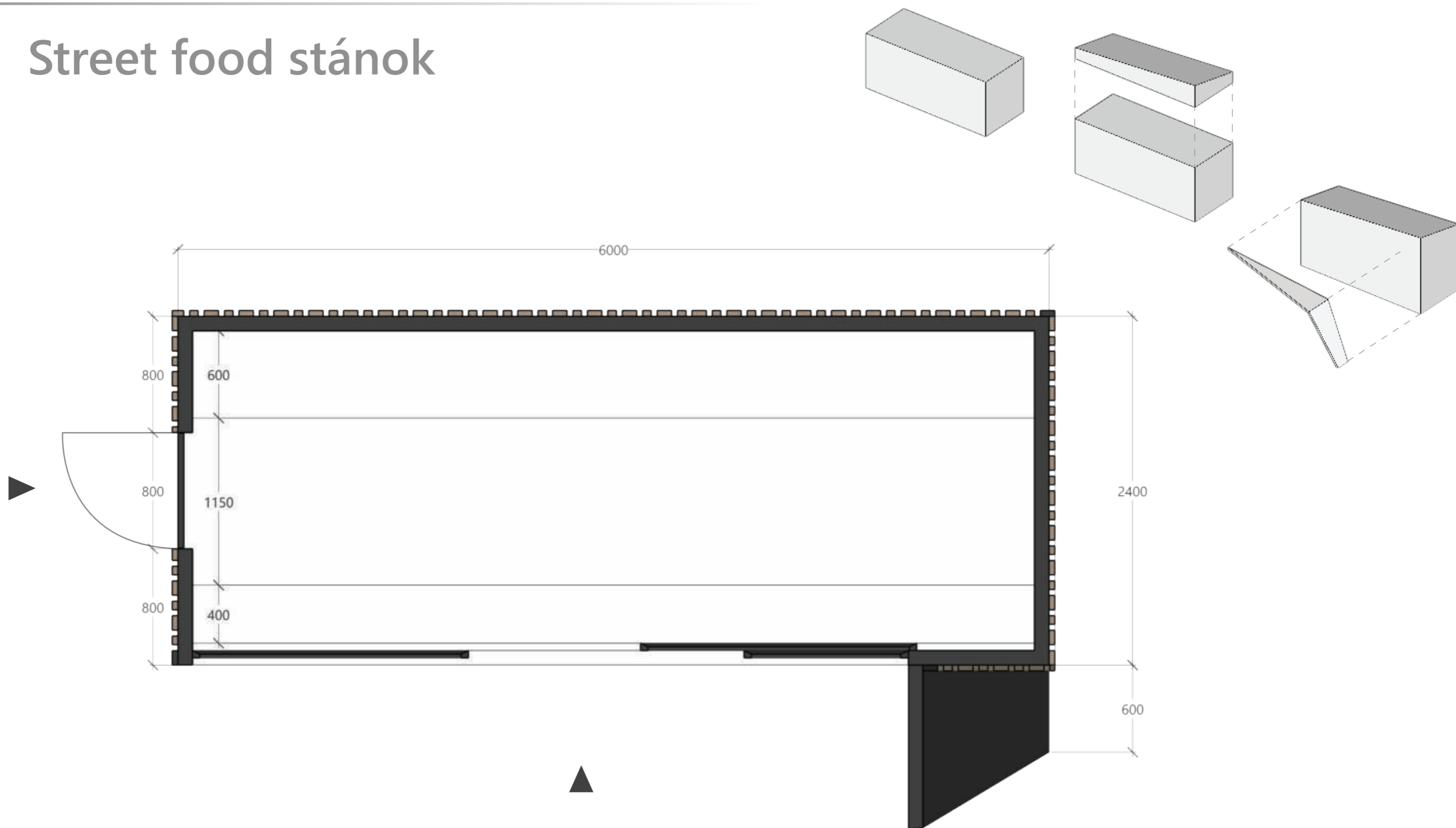

## Pôdorys

# Street food stánok

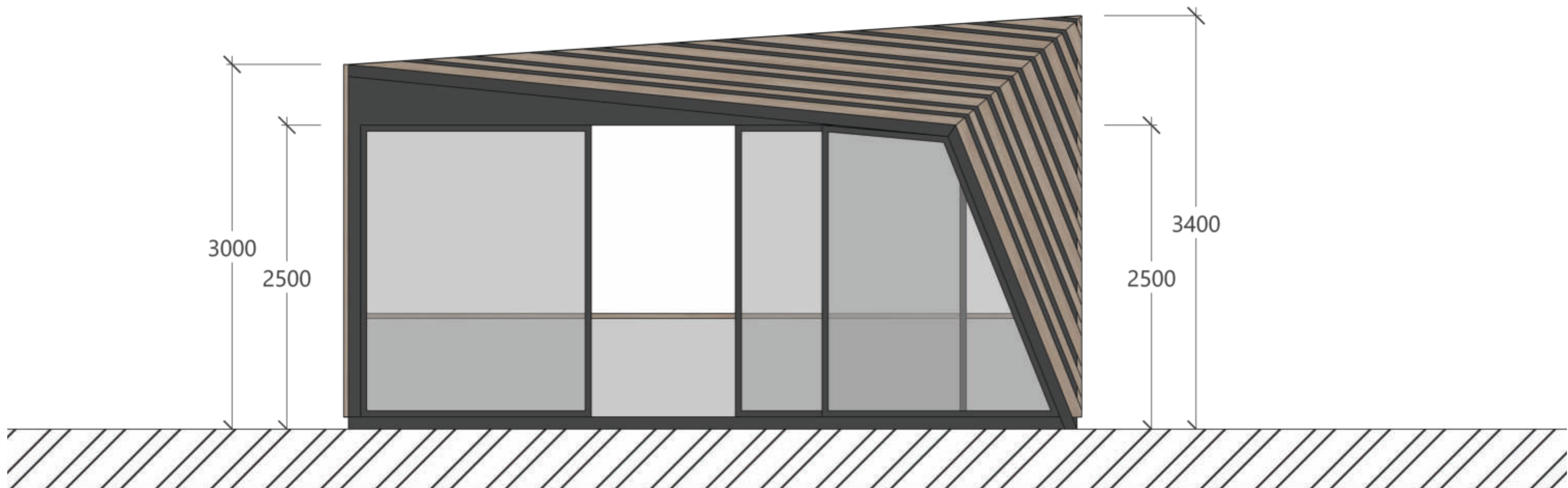

Drevená fasáda  
termoborovica  
lamely:  
100x40;  
60x40



ALUCOBOND  
Dark gray  
metallic



Pohľad



# Street food stánok

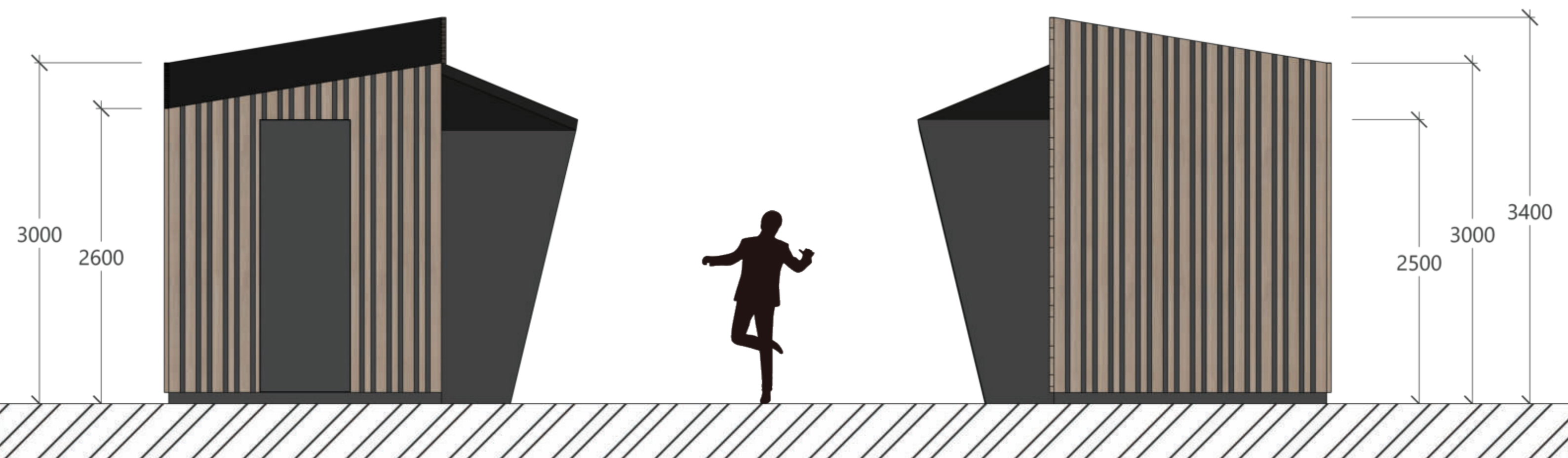

## Pohľady

# Street food stánok



## Vizualizácia





Ďakujem za pozornosť

## ZÁHRADA A NOVÁ PRÍSTAVBA



## ZÁHRADA A NOVÁ PRÍSTAVBA

- verejné voľnočasové spoločenské priestory
- variabilita - plnohodnotné prispôsobenie aktuálnym funkciám

- funkcionalistický štýl

materiálové schémy:

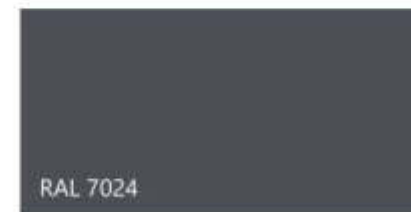
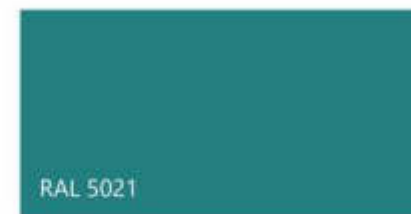
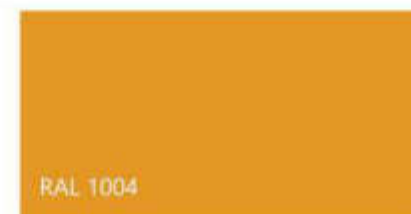
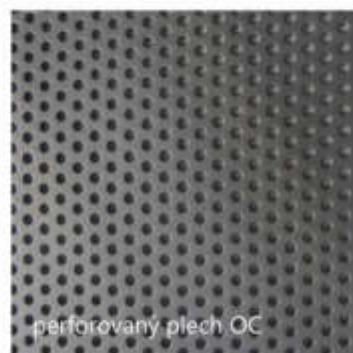

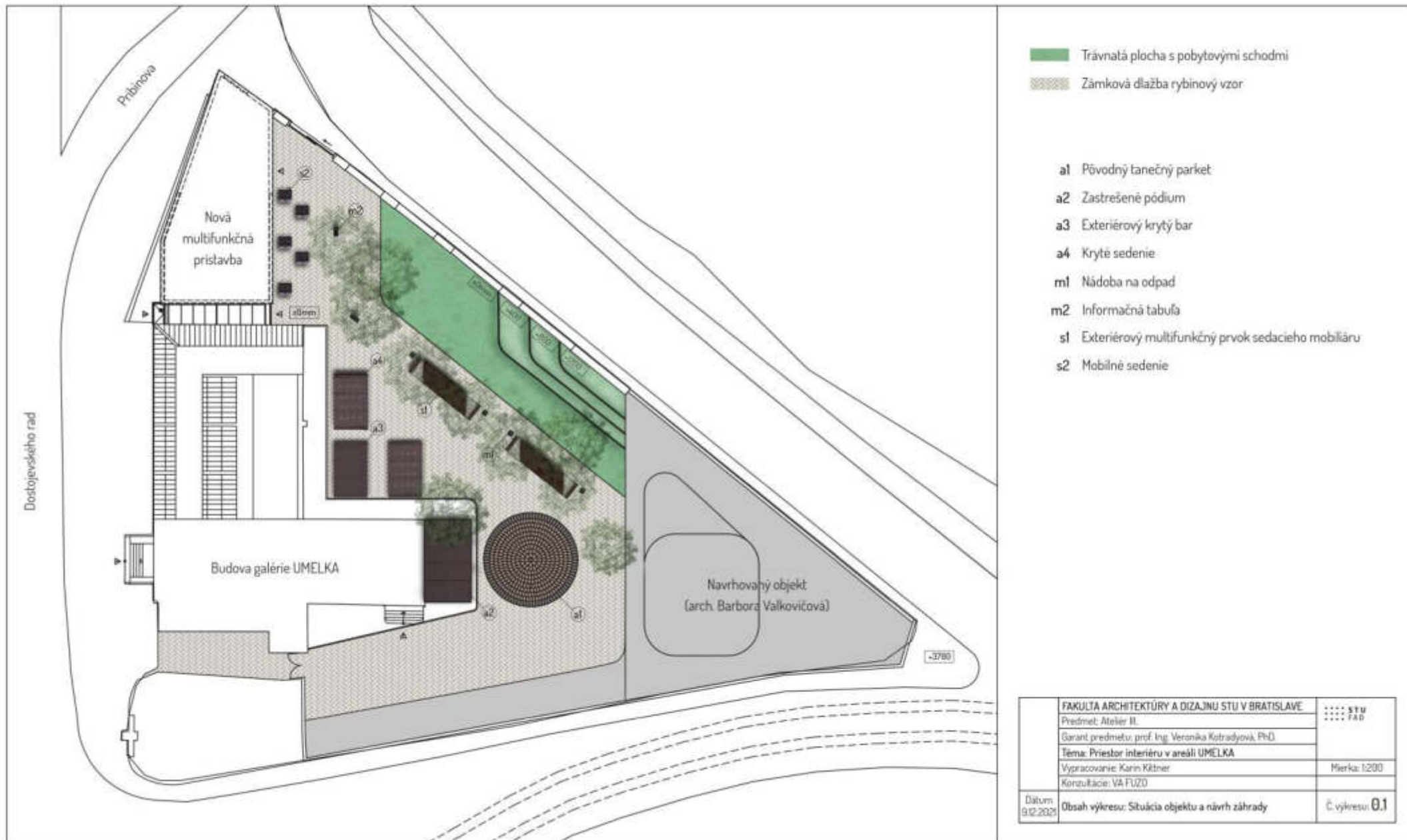

- Trávnatá plocha s pobytovými schodmi
- Zámková dlažba rybinový vzor

- a1 Pôvodný tanečný parket
- a2 Zastrešené pódium
- a3 Exteriérový krytý bar
- a4 Kryté sedenie
- m1 Nádobá na odpad
- m2 Informačná tabuľa
- s1 Exteriérový multifunkčný prvok sedacieho mobiliáru
- s2 Mobilné sedenie

FAKULTA ARCHITEKÚRY A DIZAJNU STU V BRATISLAVE		STU
Predmet: Ateliér II.		FAD
Garant predmetu: prof. Ing. Veronika Kotradyová, PhD.		
Téma: Priestor interiéru v areáli UMEĽKA		
Vypracovanie: Karin Kittner		Mierka: 1:200
Konzultácie: VÁFUZO		
Datum: 9.12.2022	Obsah výkresu: Situácia objektu a návrh záhrady	Č. výkresu: 0.1





















Pôvodný stav

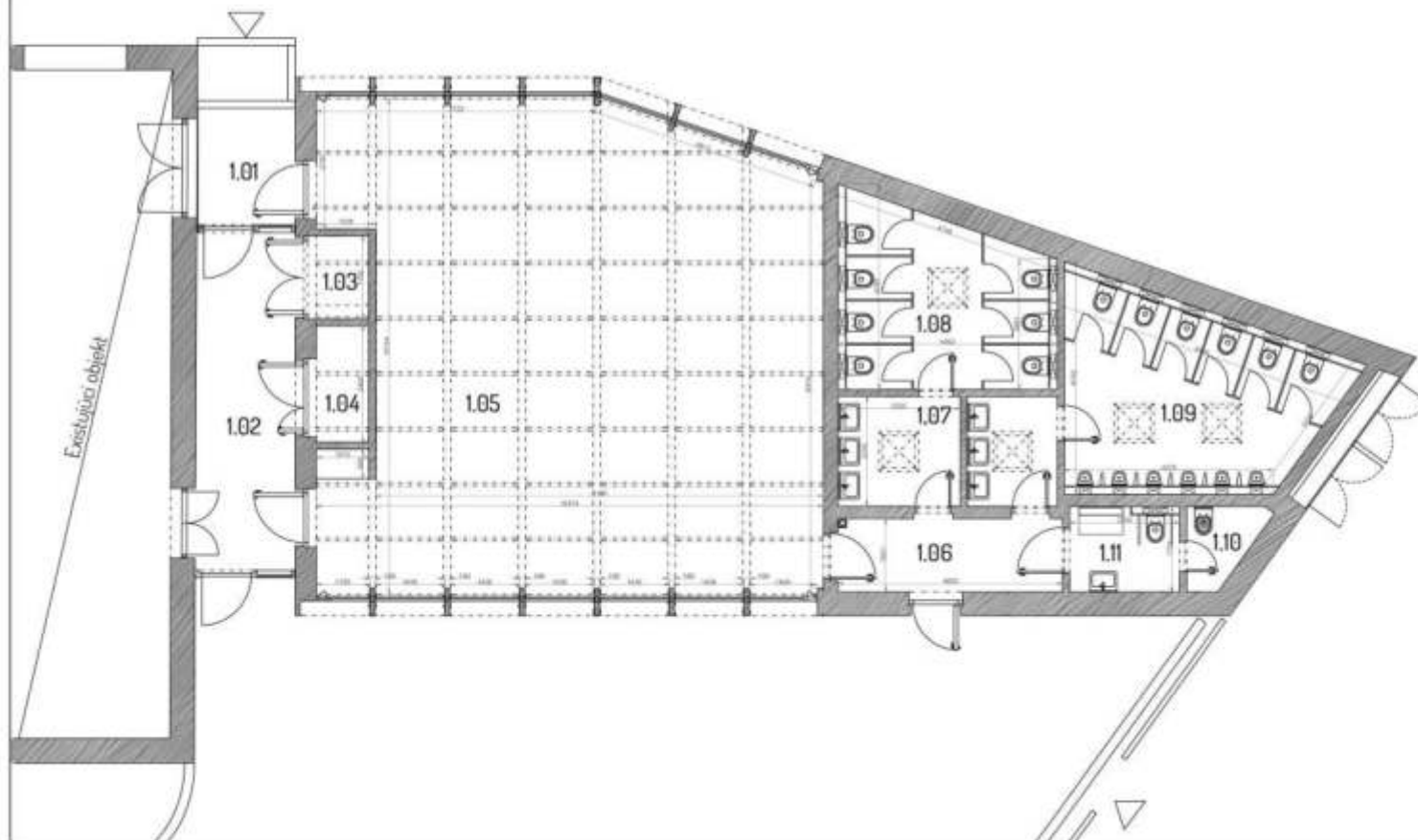

- 1.01 Závetrie
- 1.02 Zádvierie
- 1.03 Strojovňa VZT
- 1.04 Sklad
- 1.05 Pivný bar
- 1.06 Chodba
- 1.07 Predsieň/umyvareň
- 1.08 WC ženy
- 1.09 WC Muži
- 1.10 Výlevka/kotol
- 1.11 WC imobilní

FAKULTA ARCHITEKÚRY A DIZAJNU STU V BRATISLAVE		STU
Predmet: Ateliér II.		FAD
Garant predmetu: prof. Ing. Veronika Kotradyová, PhD.		
Téma: Priestor interiéru v areáli UMELKA		
Vypracovanie: Karin Kittner		Merka: 1:50
Konzultácie: VĀ FLUZO		
Dátum: 9.12.2022	Pôvodný stav	Č. výkresu: 1.1



Stavebné úpravy

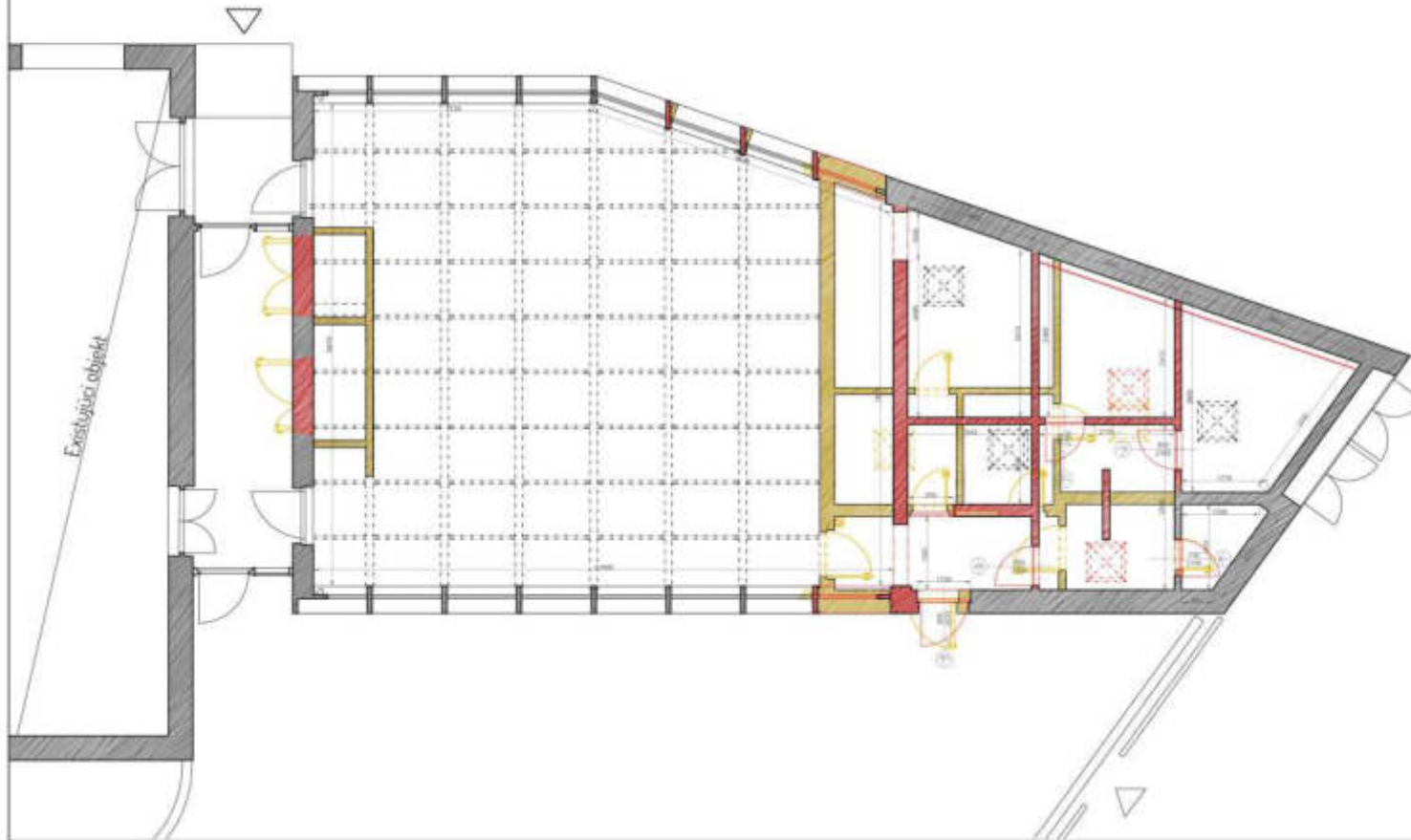

- Búracie práce
- Stavebné práce

FAKULTA ARCHITECTÚRY A DIZAJNU STU V BRATISLAVE		STU
Predmet: Ateliér II.		FAD
Garant predmetu: prof. Ing. Veronika Kotradyová, PhD.		
Téma: Priestor interiéru v areáli UMELKA		
Vypracovanie: Karin Kittner		Merka: 1:50
Konzultácie: VAFUZO		
Datum: 9.12.2022	Stavebné úpravy	Č. výkresu: 1.2

Navrhovaný stav

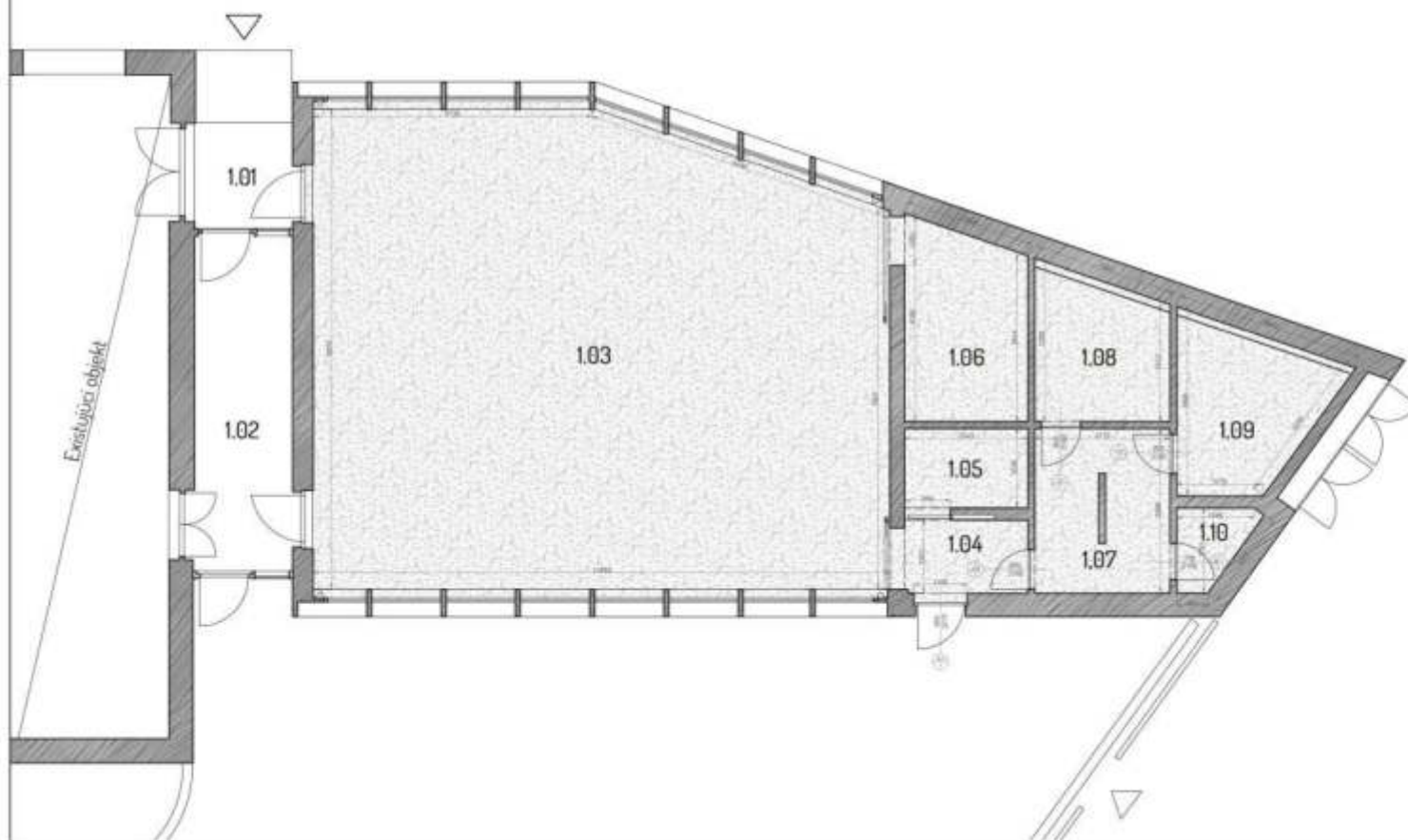

 Terrazzo láte

- 1.01 Závetrie
- 1.02 Zádverie
- 1.03 Multifunkčný priestor
- 1.04 Chodba
- 1.05 WC imobilni
- 1.06 Sklad/technická miestnosť
- 1.07 Predsieň/umyvareň
- 1.08 WC Muži
- 1.09 WC Ženy
- 1.10 Vylevka/kotol

FAKULTA ARCHITECTURY A DIZAJNU STU V BRATISLAVE	STU
Predmet: Ateliér II.	FAD
Garant predmetu: prof. Ing. Veronika Kotradyová, PhD.	
Téma: Priestor interiéru v areáli UMELKA	
Vypracovanie: Karin Kittner	Merka: 1:50
Konzultácie: VA FLUZO	
Datum: 9.12.2022	Č. výkresu: 1.3
Navrhovaný stav	



## Podhľad a koncepcia osvetlenia

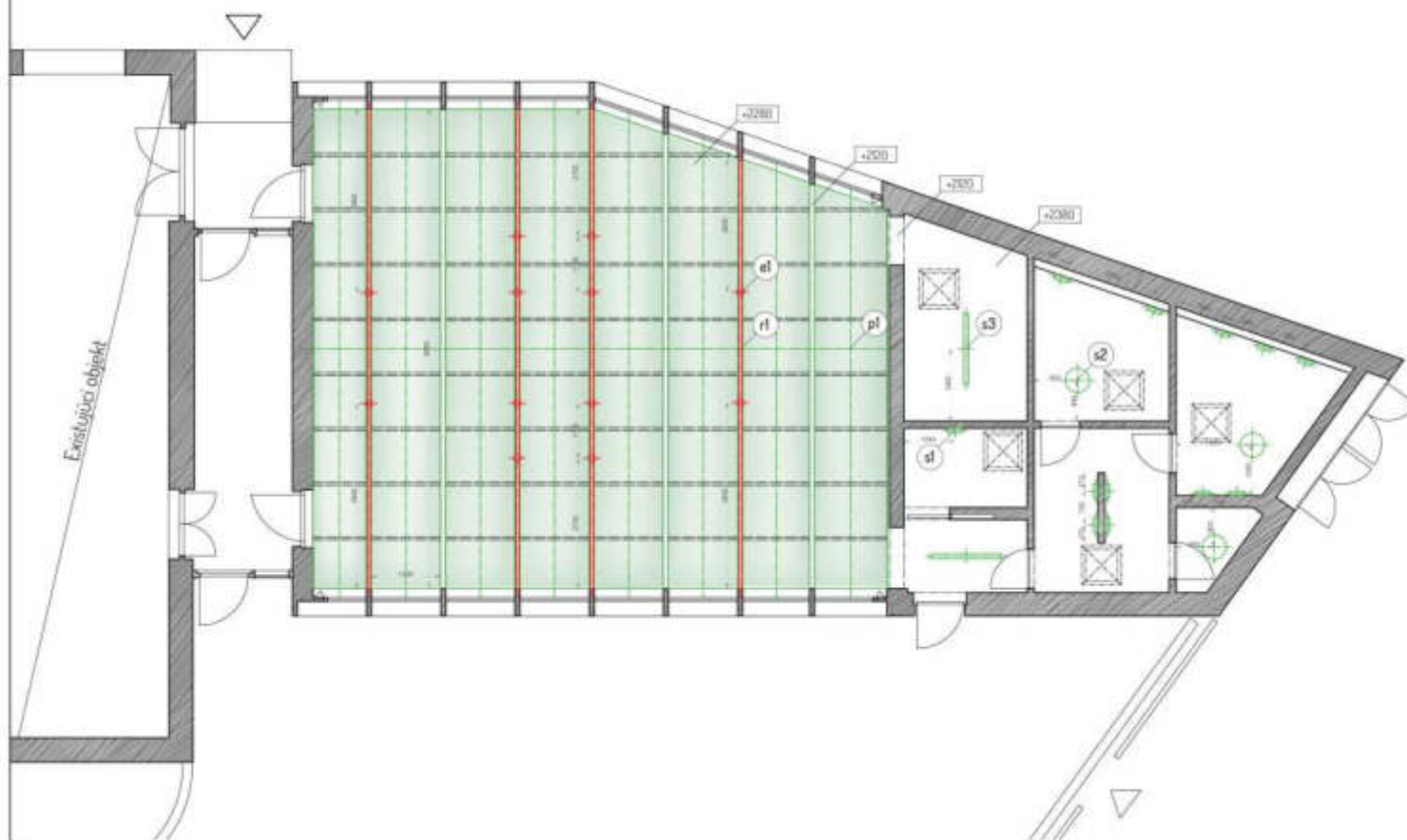

- e1 Jednookruhový lištový systém - čierny - 40bm
- r1 Valcový LED reflektor MAVRO DIMM - 12ks
- pl LED svetelná plocha abyp - 8ks
- s1 Nástenné LED svetidlo LORIAN - 300mm - 12ks
- s2 Stropné svetidlo CLED Ø500mm - čierne - 3ks
- s3 Prísadené LED svetidlo VISION A2 1480mm - 2ks

FAKULTA ARCHITEKTÚRY A DIZAJNU STU V BRATISLAVE		..... STU
Predmet: Ateliér II.		..... FAB
Garant predmetu: prof. Ing. Veronika Kotradyová, PhD		
Téma: Priestor interiéru v areáli UMELKA		
Vypracovanie: Karin Kittner		Merka: 1:50
Konzultácie: VAFUZO		
Datum: 9.12.2022	Obsah výkresu: Podhľad a koncepcia osvetlenia	Č. výkresu: <b>14</b>

## Nábytkový prvok - multifunkčný stôl

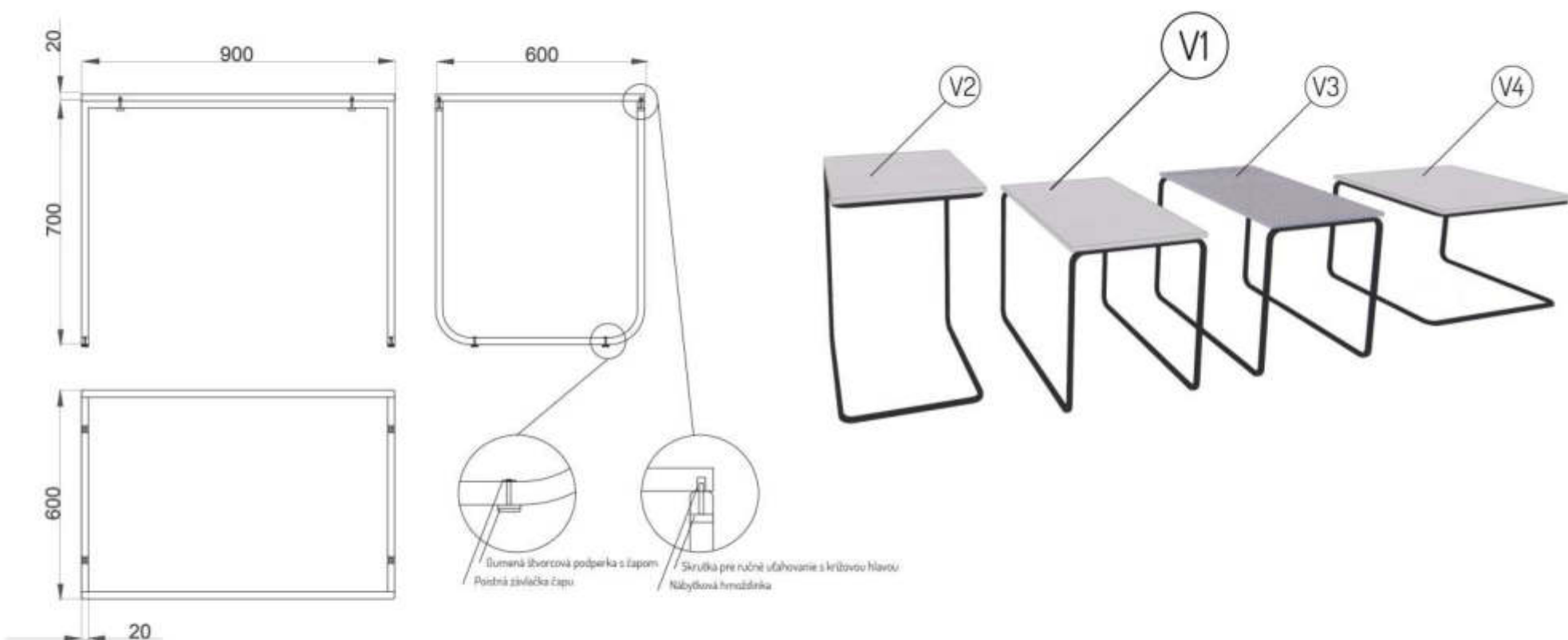

- V1 Variant jedáleňský stôl - v 700 (oceľový profil čierny, lamino MDF - chromix biely)
- V2 Variant barový stôl - v 900 (oceľový profil čierny, lamino MDF - chromix biely)
- V3 Variant jedáleňský stôl exteriérový - v 700 (oceľový profil čierny, perforovaný plech)
- V4 Variant konferenčný stôl - v 600 (oceľový profil čierny, lamino MDF - chromix biely)

FAKULTA ARCHITEKTÚRY A DIZAJNU STU V BRATISLAVE		STU
Predmet: Ateliér II.		FAD
Garant predmetu: prof. Ing. Veronika Kotradyová, PhD.		
Téma: Priestor interiéru v areáli UMELKA		
Vypracovanie: Karin Kittner		Mierka: 1:20
Konzultácie: VÁFUZO		
Dátum: 9.12.2022	Nábytkový prvok - multifunkčný stôl	Č. výkresu: 3/1



Stavebný prvok - otočný barový pult

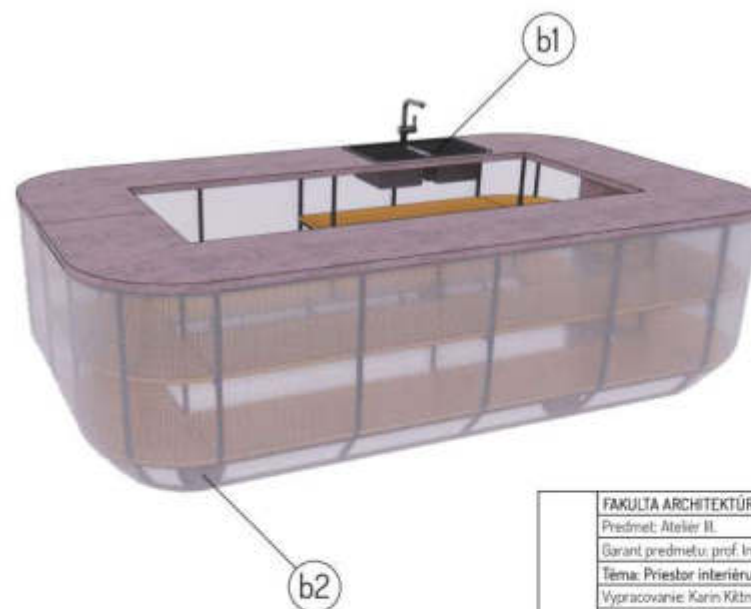
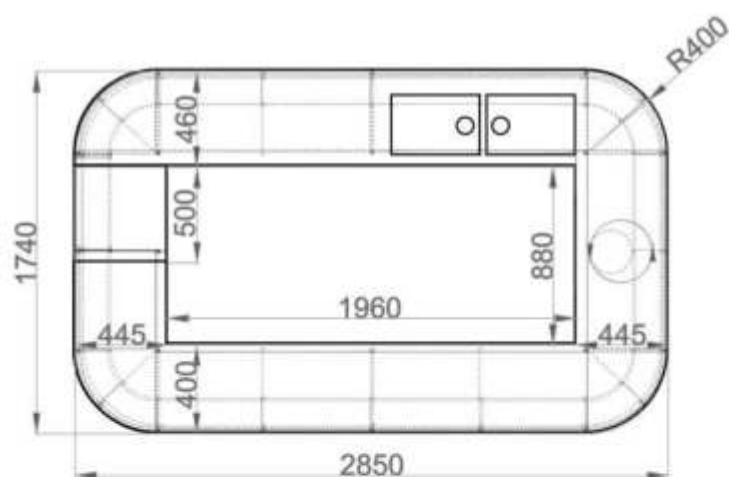
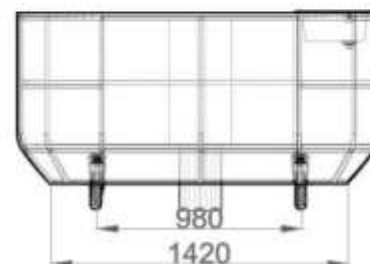
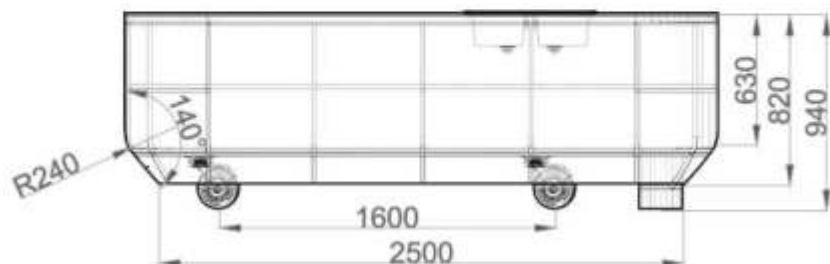

- b1 Granitový drez Lavello Performa 0.0 ST (2ks)
- b2 Priemyselne koleso s nosnosťou 205 kg - Ø200mm

FAKULTA ARCHITEKTÚRY A DIZAJNU STU V BRATISLAVE	STU
Predmet: Ateliér II.	FAD
Garant predmetu: prof. Ing. Veronika Kotradyová, PhD.	
Téma: Priestor interiéru v areáli UMELKA	
Vypracovanie: Karin Kittner	Merka: 1:20
Konzultácie: VA.FU.ZO	
Datum: 9.12.2022	Č. výkresu: 21
Stavebný prvok - barový pult	

Stavebný prvok - otočný barový pult

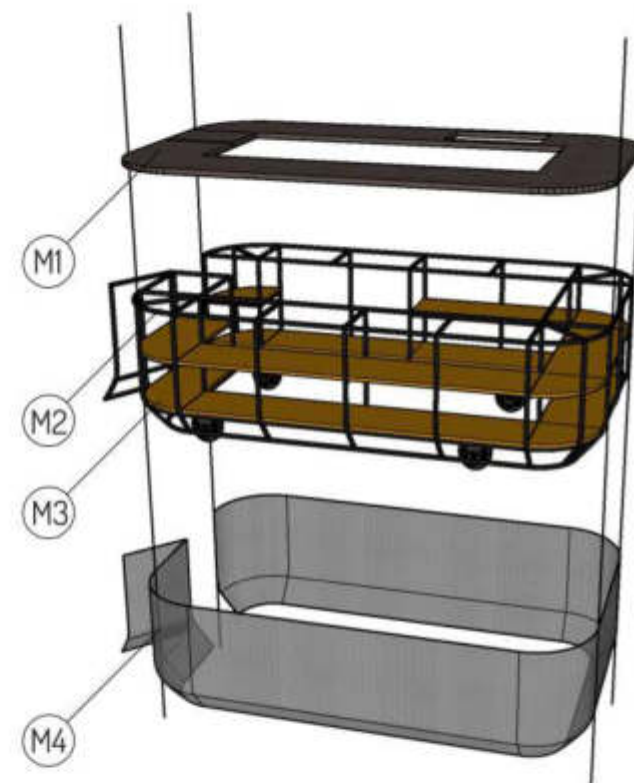
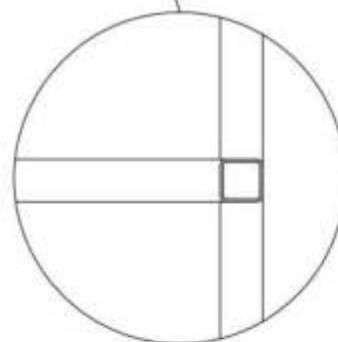
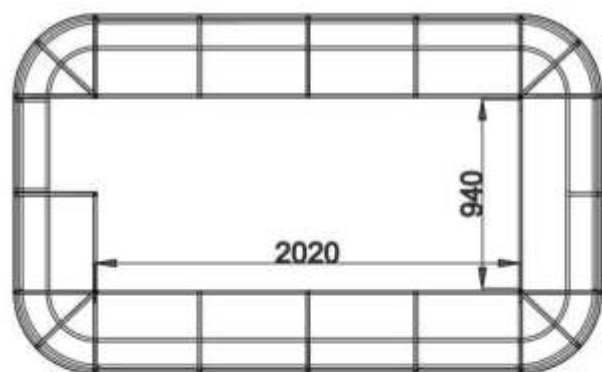
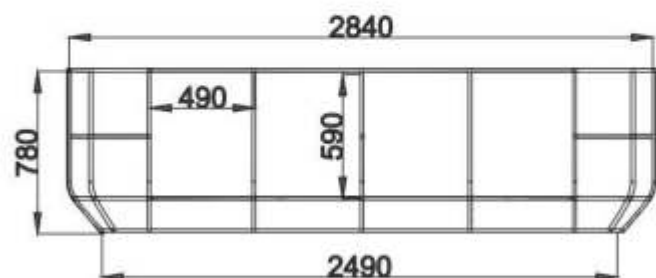

- M1 Lamino MDF 40mm - Chromix bronzový
- M2 Ohýbaný uzavretý profil, štvorcový, čierny S235, hladký 20x20x2
- M3 Striekané MDF mat 20mm - RAL 1004
- M4 Dierovaný plech kruhový presadený Fe, otvor: ø 10mm

FAKULTA ARCHITECTÚRY A DIZAJNU STU V BRATISLAVE		STU
Predmet: Ateliér II.		FAD
Garant predmetu: prof. Ing. Veronika Kotradyová, PhD.		
Téma: Priestor interiéru v areáli UMELKA		
Vypracovanie: Karin Kittner		Merka: 1:20
Konzultácie: VA FLUZO		
Dátum: 9.12.2022	Stavebný prvok - barový pult	Č. výkresu: 2.2



## Dispozícia - variant kaviareň

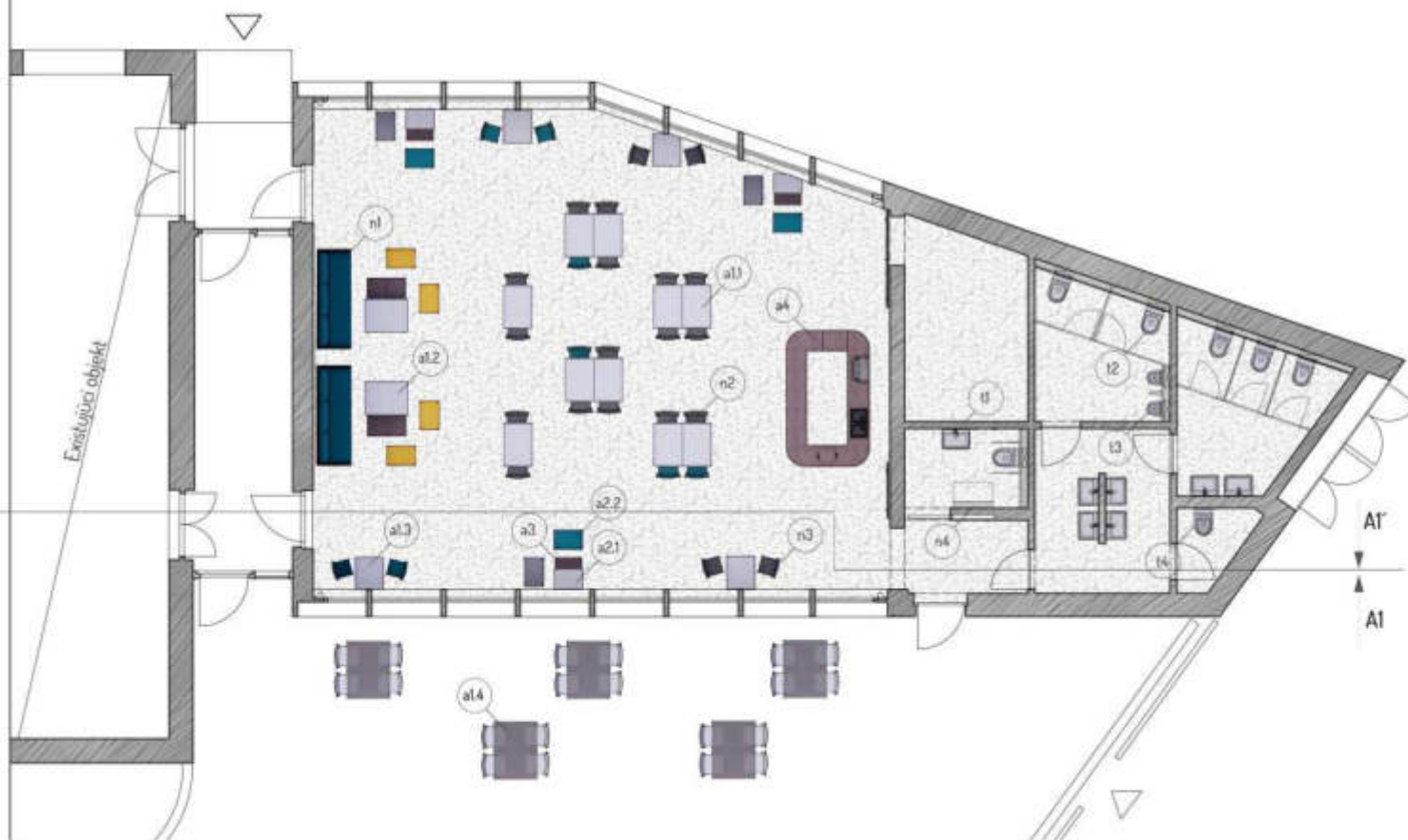

- n1 Trojmiestna sedačka Le Bonom - žienka petrolejová
- n2 Jedálenská stolička CUKT - šedá/modrá
- n3 Barová stolička CULT - šedá/modrá
- n4 Prebaňovací pult sklopný
- a1.1 Stôl atyp - variant jedálenský
- a1.2 Stôl atyp - variant konferenčný
- a1.3 Stôl atyp - variant barový
- a2.1 Konštrukcia atyp - variant stolík
- a2.2 Konštrukcia atyp - variant taburet
- a3 Multifunkčný box atyp
- a4 Otočný barový pult atyp
- t1 Umývadlo
- t2 Toaleta
- t3 Pisoár
- t4 Výlevka

FAKULTA ARCHITEKTÚRY A DIZAJNU STU V BRATISLAVE		STU
Predmet: Ateliér II.		FAD
Garant predmetu: prof. Ing. Veronika Kotradyová, PhD.		
Téma: Priestor interiéru v areáli UMELKA		
Vypracovanie: Karin Kittner		Merka: 1:25
Konzultácie: VÁFUZO		
Dátum: 9.12.2022	Dispozícia - variant kaviareň	Č. výkresu: 1.5

Pohľady - variant pre dispozíciu kaviareň

Rez A1



Rez A1'



■ Farebný náter vnútorných obvodových plôch nosníkov - RAL 7024

FAKULTA ARCHITEKTÚRY A DIZAJNU STU V BRATISLAVE		STU
Predmet: Ateliér II.		FAD
Garant predmetu: prof. Ing. Veronika Kotradyová, PhD.		
Téma: Priestor interiéru v areáli UMELKA		
Vypracovanie: Karin Kittner		Merka: 125
Konzultácie: VA FLUZO		
Datum: 9.12.2022	Pohľady - variant kaviareň	Č. výkresu: 1.6











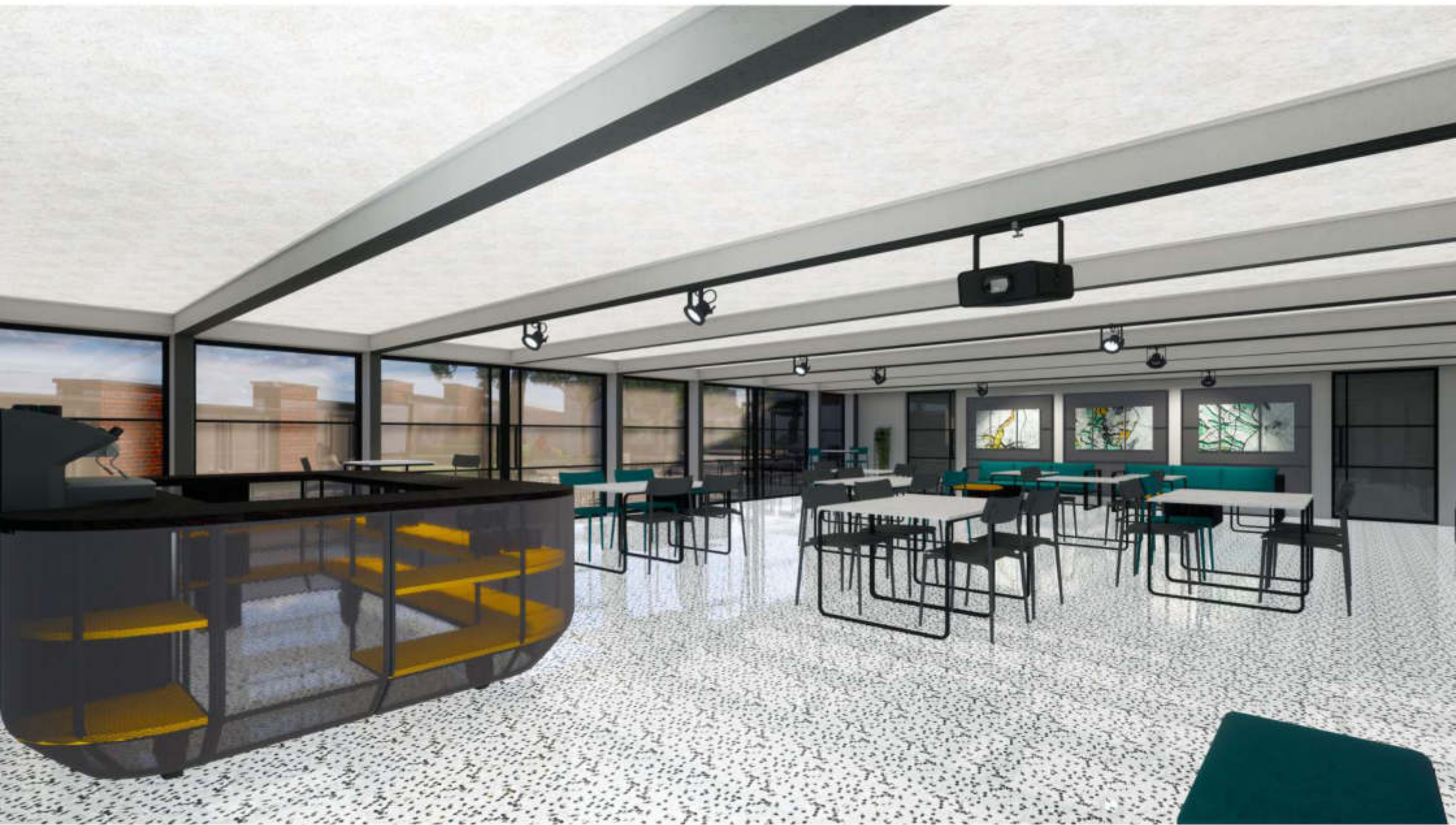







Dispozícia - variant workshop

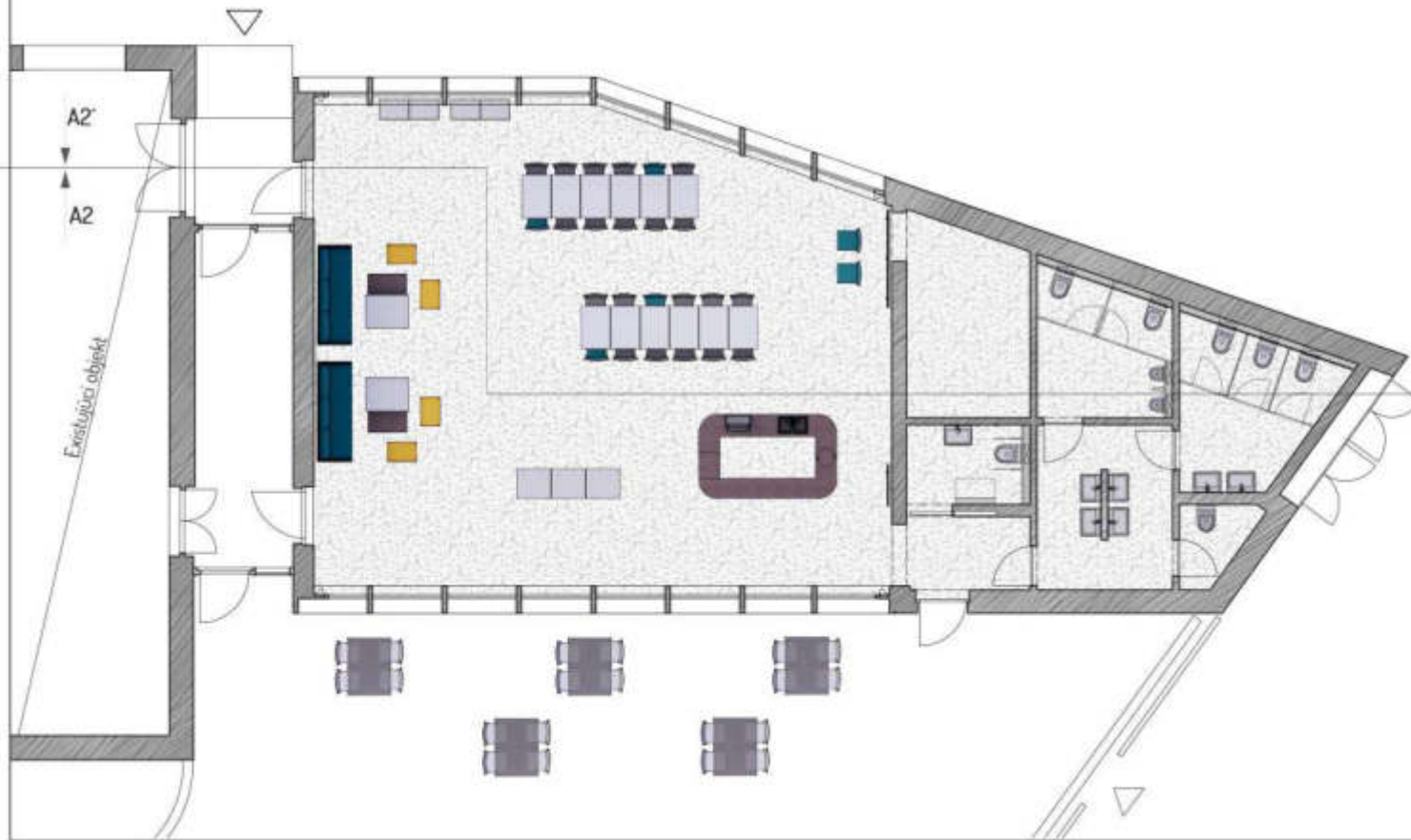

FAKULTA ARCHITECTÚRY A DIZAJNU STU V BRATISLAVE		..... STU
Predmet: Ateliér II.		..... FAB
Garant predmetu: prof. Ing. Veronika Kotradyová, PhD.		
Téma: Priestor interiéru v areáli UMELKA		
Vypracovanie: Karin Kittner		Merka: 125
Konzultácie: VĀ FLUZO		
Datum: 9.12.2022	Dispozícia - variant workshop	Č. výkresu: 1.7

## Pohľady - variant pre dispozíciu workshop

Rez A2



Rez A2'



FAKULTA ARCHITECTÚRY A DIZAJNU STU V BRATISLAVE	STU
Predmet: Ateliér II.	FAD
Garant predmetu: prof. Ing. Veronika Kotradyová, PhD.	
Téma: Priestor interiéru v areáli UMELKA	
Vypracovanie: Karin Kittner	Merka: 125
Konzultácie: VA-FUZO	
Datum: 9.12.2022	Pohľady - variant workshop
	Č. výkresu: 1.8







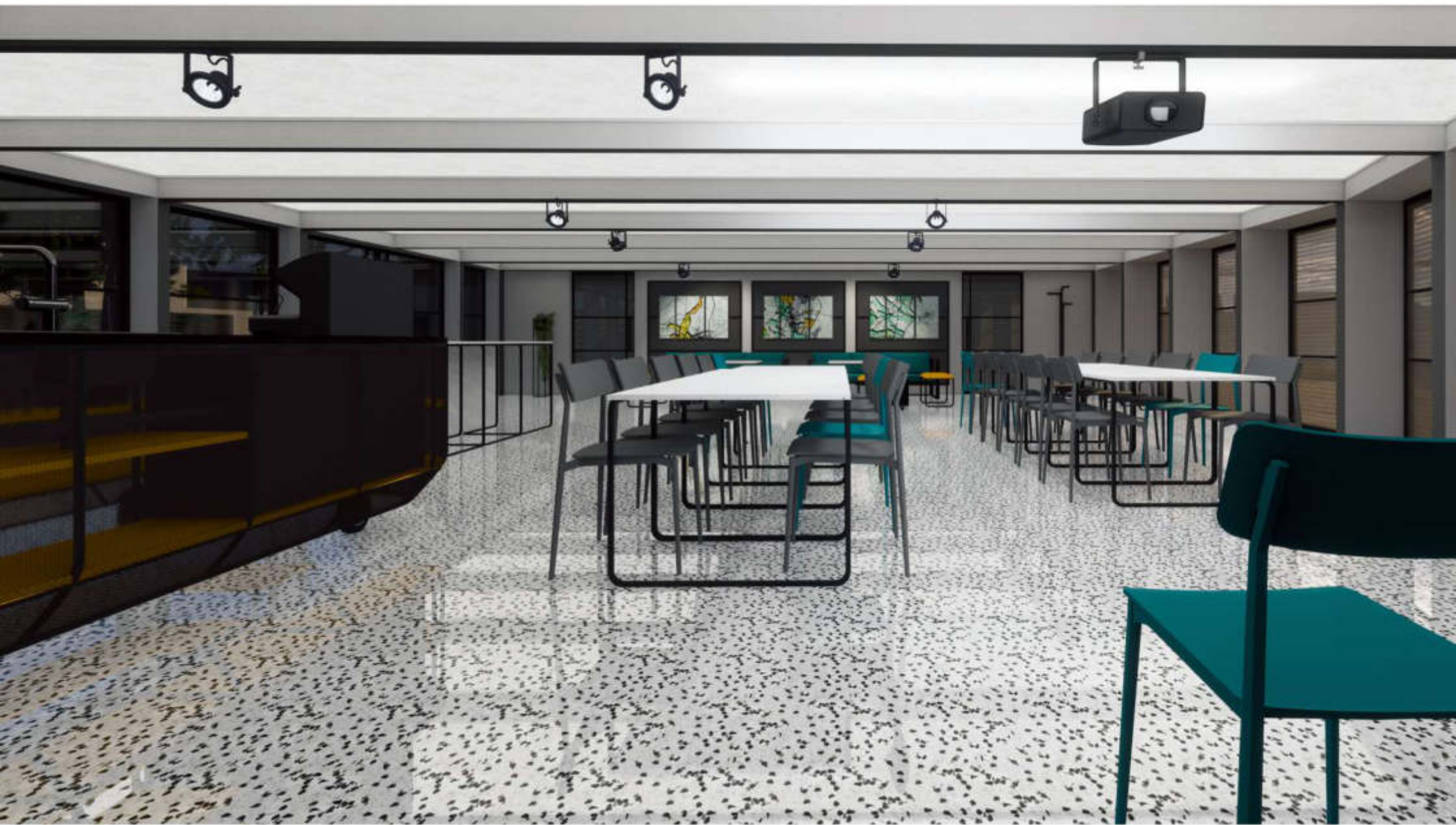



Dispozícia - variant diskusia

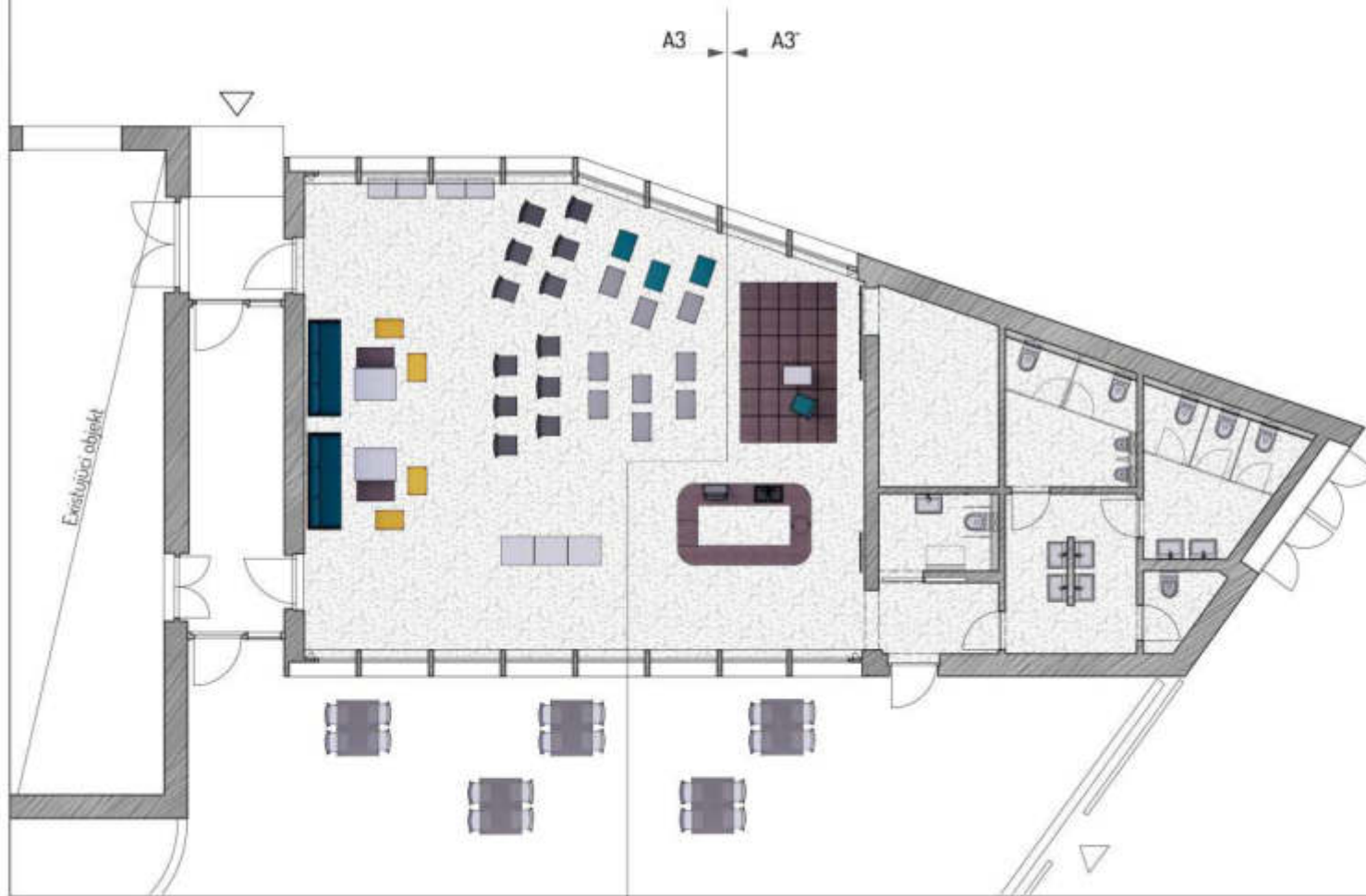

FAKULTA ARCHITECTÚRY A DIZAJNU STU V BRATISLAVE		STU
Predmet: Ateliér II.		FAD
Garant predmetu: prof. Ing. Veronika Kotradyová, PhD.		
Téma: Priestor interiéru v areáli UMELKA		
Vypracovanie: Karin Kittner		Merka: 1:25
Konzultácie: VÁFUZO		
Datum: 9.12.2022	Dispozícia - variant diskusia	Č. výkresu: 1.9

Pohľady - variant pre dispozíciu diskusia

Rez A3

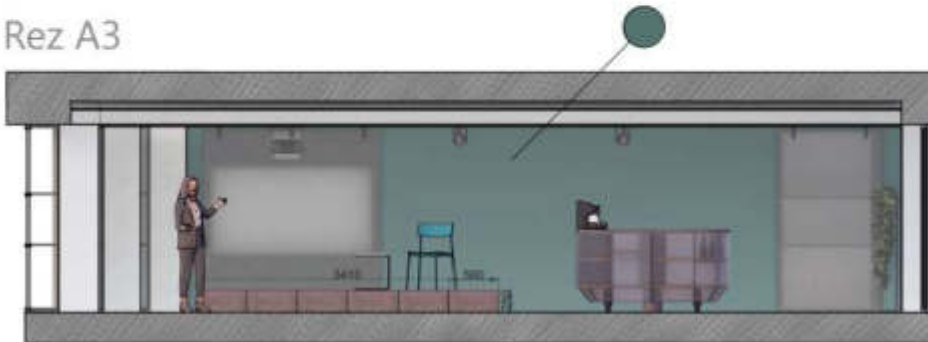

Rez A3'



Farebný náter - RAL 5021

FAKULTA ARCHITEKTÚRY A DIZAJNU STU V BRATISLAVE		STU
Predmet: Ateliér II.		FAD
Garant predmetu: prof. Ing. Veronika Kotradyová, PhD.		
Téma: Priestor interiéru v areáli UMELKA		
Vypracovanie: Karin Kittner		Merka: 125
Konzultácie: VĀ FLUZO		
Dátum: 9.12.2022	Pohľady - variant diskusia	Č. výkresu: 110











VÝSTAVNÁ SIEŇ  
KAMENNÁ SIEŇ  
FOYER

*Pôvodný stav*

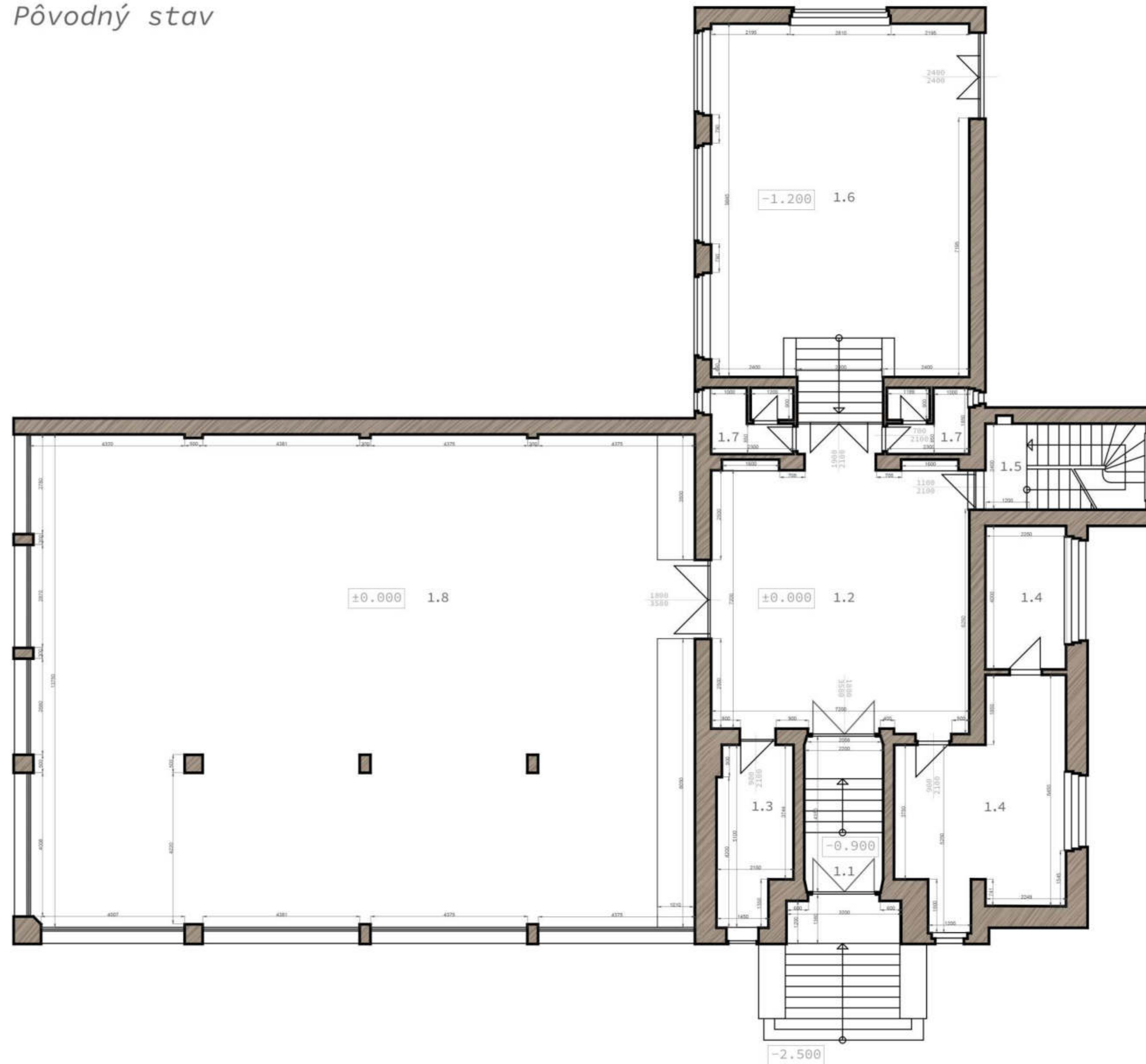

- 1.1 Hlavný vstup
- 1.2 Vstupná hala - Foyer
- 1.3 Kuchynka
- 1.4 Administratíva
- 1.5 Schodisko na 3.N.P.
- 1.6 Kamenná sieň
- 1.7 Toalety
- 1.8 Výstavná sieň

FAKULTA ARCHITEKTÚRY A DIZAJNU STU V BRATISLAVE		..... STU
Predmet: Ateliér III.		..... FAD
Garant predmetu: prof. Ing. Veronika Kotradyová, PhD.		
Téma: Priestor interiéru v areáli UMELKA		
Vypracovanie: Michal Meliško		Mierka: 1:50
Konzultácie: VA FUZO		
Dátum 21.12.2021	Pôvodný stav	Č. výkresu: 1.1



Stavebné úpravy a výkres podláh

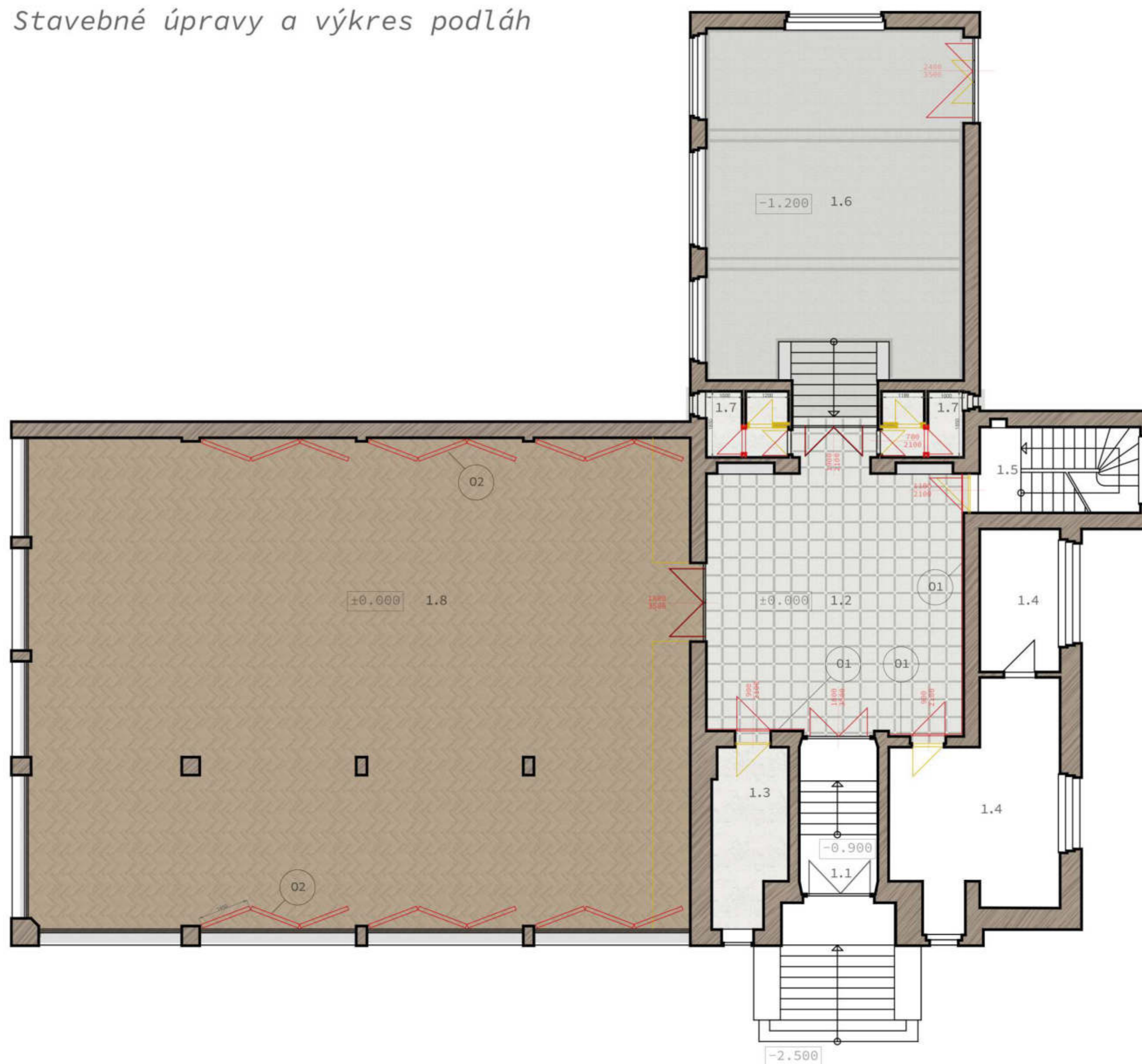

- Búracie práce
- Stavebné práce
- Pôvodná drevená podlaha
- Pôvodná kamenná podlaha
- Pôvodná kamenná podlaha
- K095 SU Light TERRAZZO Marble

- 1.1 Hlavný vstup
- 1.2 Vstupná hala - Foyer
- 1.3 Kuchynka
- 1.4 Administratíva
- 1.5 Schodisko na 3.N.P.
- 1.6 Kamenná sieň
- 1.7 Toalety
- 1.8 Výstavná sieň
  
- 01 Obklad - chromix F637 white
- 02 Obklad - výstavné panely

FAKULTA ARCHITEKTÚRY A DIZAJNU STU V BRATISLAVE		STU FAD
Predmet: Ateliér III.		
Garant predmetu: prof. Ing. Veronika Kotradyová, PhD.		Mierka: 1:50
Téma: Priestor interiéru v areáli UMELKA		
Vypracovanie: Michal Meliško		
Konzultácie: VA FUZO		Č. výkresu: 1.2
Dátum 21.12.2021	Navrhovaný stav - stavebné úpravy, podlahy	



Podhľad, osvetlenie, tienenie



- Trojkruhová lišta EUTRAC 3F (pre spot, frame a rozptylové galerijné reflektory)
- Systém tienenia
- Akustický prvok - netkaná textília

- S1 Stropný LED panel - atyp
- S2 LED RGB lišta (v nikách)
- S3 LED Stropné svietidlo FUEVA (Eglo 94538)
- S4 Stropné svietidlo VITAL antracit
- S5 LED RGB lišta (podlaha)
- S6 LED RGB lišta (rímsa)
- S7 LED RGB lišta (nosníky)
- S8 LED stropné svietidlo - Möbius atyp
- S9 LED RGB lišty (podsvietenie recepcie)
- S0 LED RGB vstavané pásy (výstavný obklad)

FAKULTA ARCHITEKTÚRY A DIZAJNU STU V BRATISLAVE		STU
Predmet: Ateliér III.		FAD
Garant predmetu: prof. Ing. Veronika Kotradyová, PhD.		
Téma: Priestor interiéru v areáli UMELKA		
Vypracovanie: Michal Meliško		Mierka: 1:50
Konzultácie: VA FUZO		
Dátum 21.12.2021	Podhľad, osvetlenie, tienenie	Č. výkresu: 1.03



Rez R1

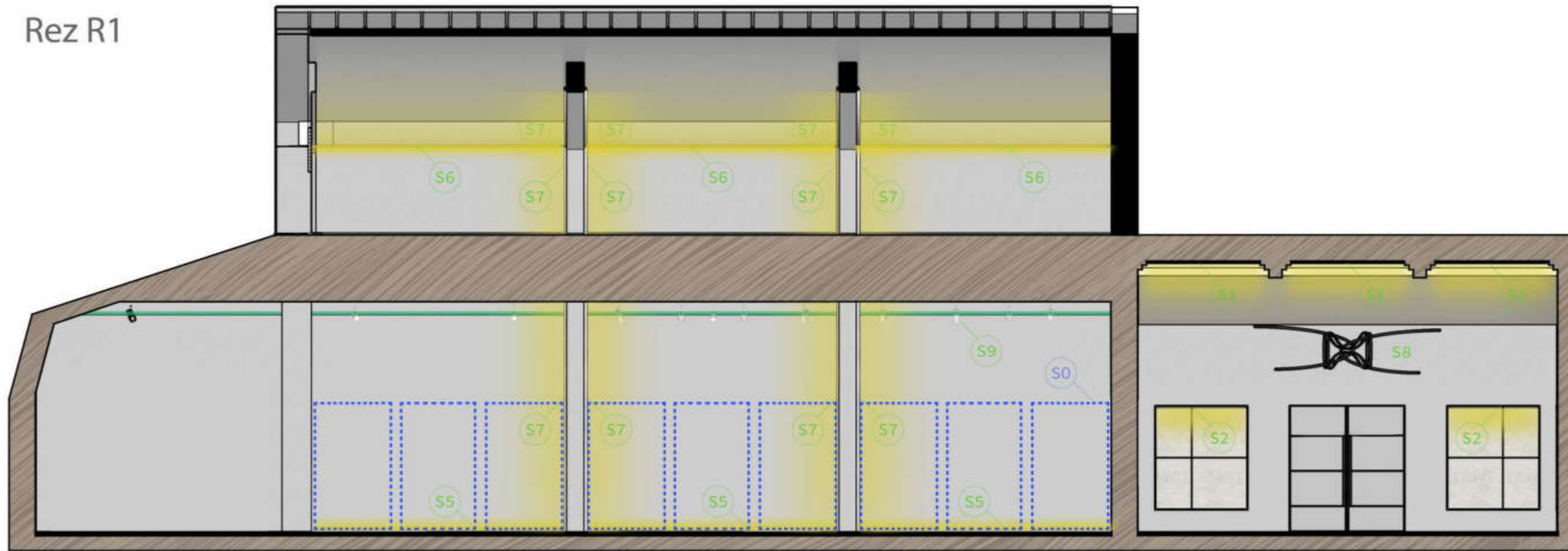

Trojokružová lišta EUTRAC 3F (pre spot, frame a rozptylové galerijné reflektory)

Systém tienenia

- S1 Stropný LED panel - atyp
- S2 LED RGB lišta (v nikách)
- S5 LED RGB lišta (podlaha)
- S6 LED RGB lišta (rímsa)
- S7 LED RGB lišta (nosníky)
- S8 LED stropné svietidlo - Möbius atyp
- S9 Spot reflektor
- S0 LED RGB vstavané pásy (výstavný obklad)

Rez R1'

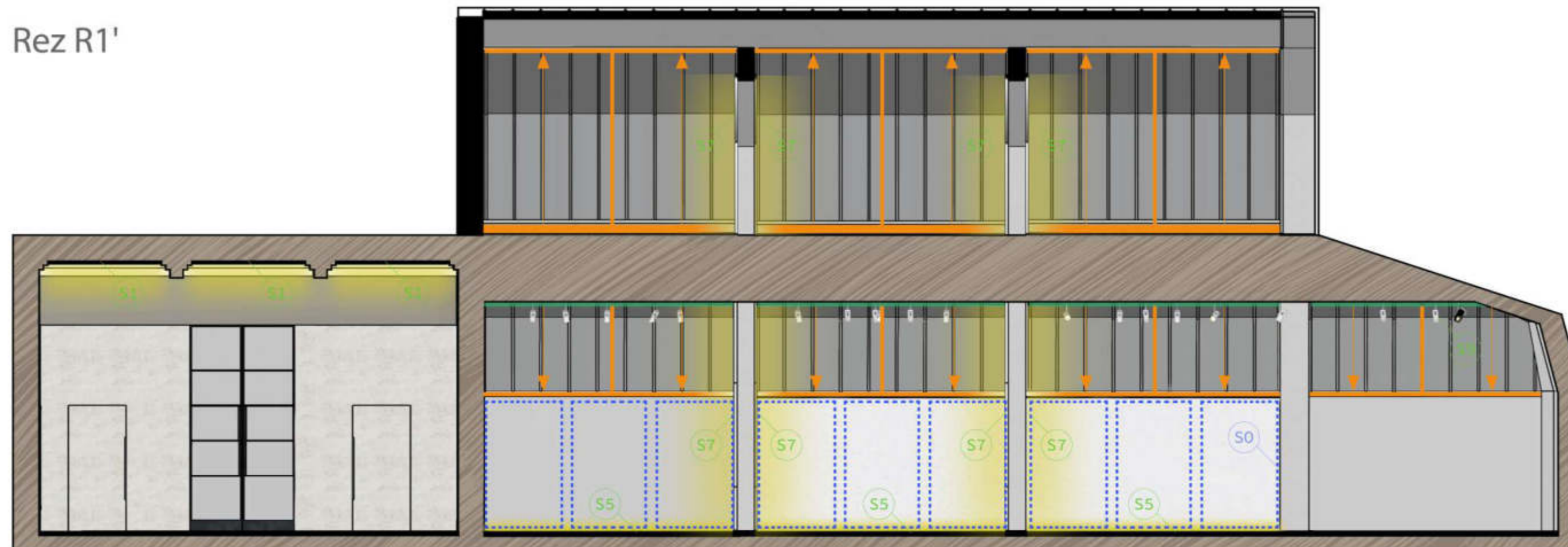

FAKULTA ARCHITEKTÚRY A DIZAJNU STU V BRATISLAVE		STU FAD
Predmet: Ateliér III.		
Garant predmetu: prof. Ing. Veronika Kotradyová, PhD.		Mierka: 1:25
Téma: Priestor interiéru v areáli UMELKA		
Vypracovanie: Michal Meliško		
Konzultácie: VA FUZO		Č. výkresu: 1.04
Dátum 21.12.2021	Rezopohľady - osvetlenie, tienenie	



Použité materiály a farby



Pôvodná drevená podlaha



Pôvodná kamenná podlaha



Pôvodná kamenná podlaha

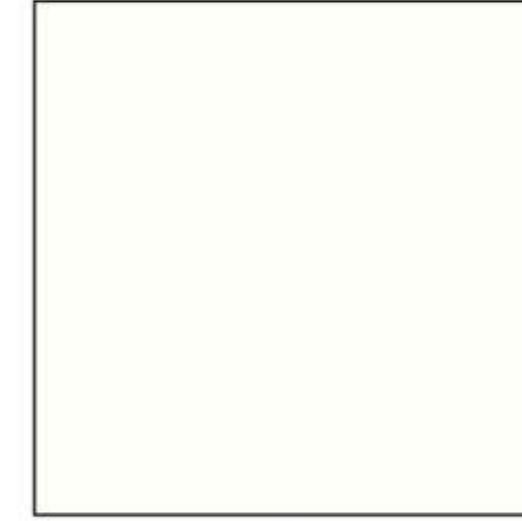

Natural white

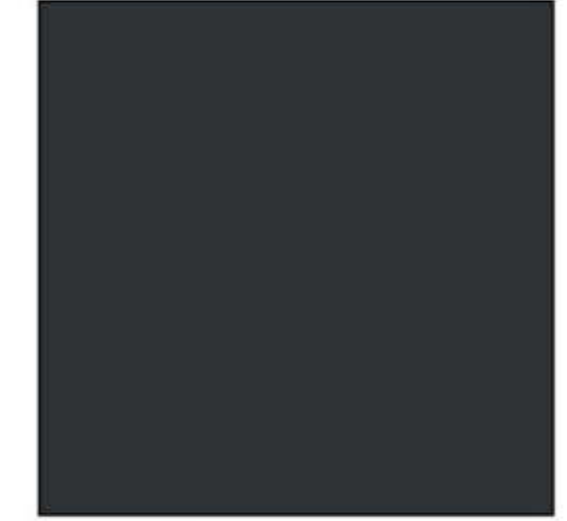

Black grey



Light TERRAZZO  
marble K095



Chromix F637  
white



Corian  
sand storm

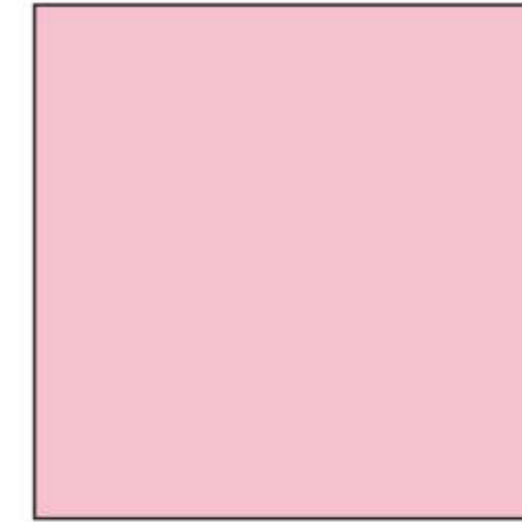

Rose

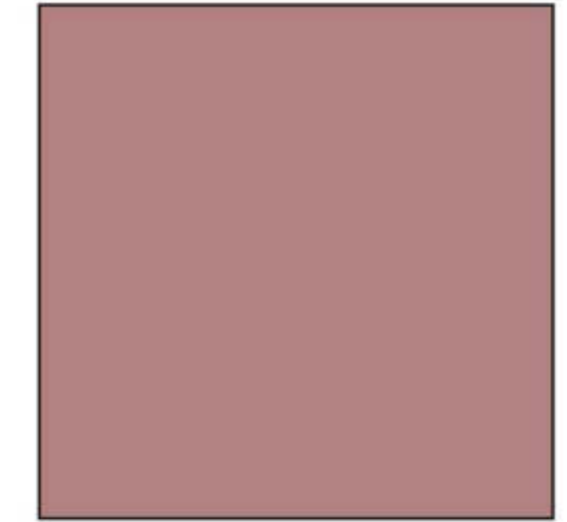

Ash rose



Oceľový profil  
biely nástrek



Lakovaná čierna  
oceľ

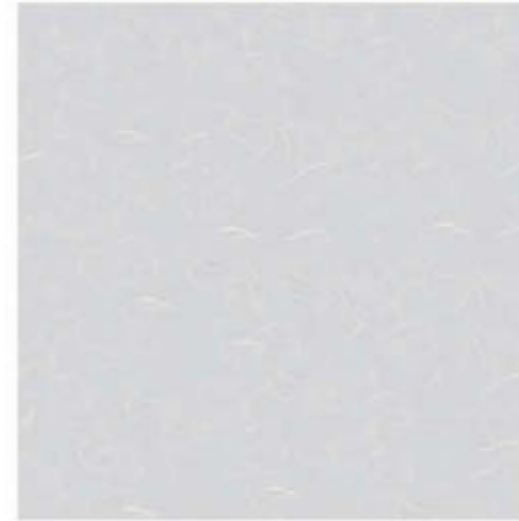

Netkaná textília  
hrubovláknitá

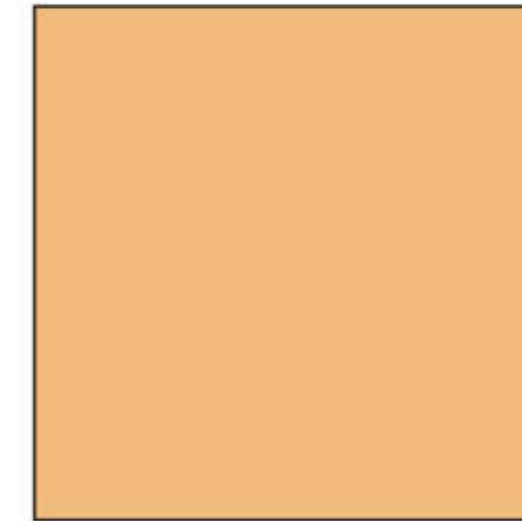

Ash yellow

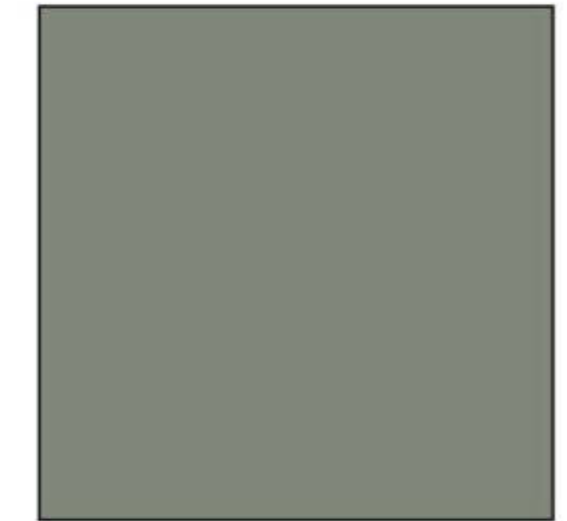

Dusty green



*Normovaný výstavný systém*

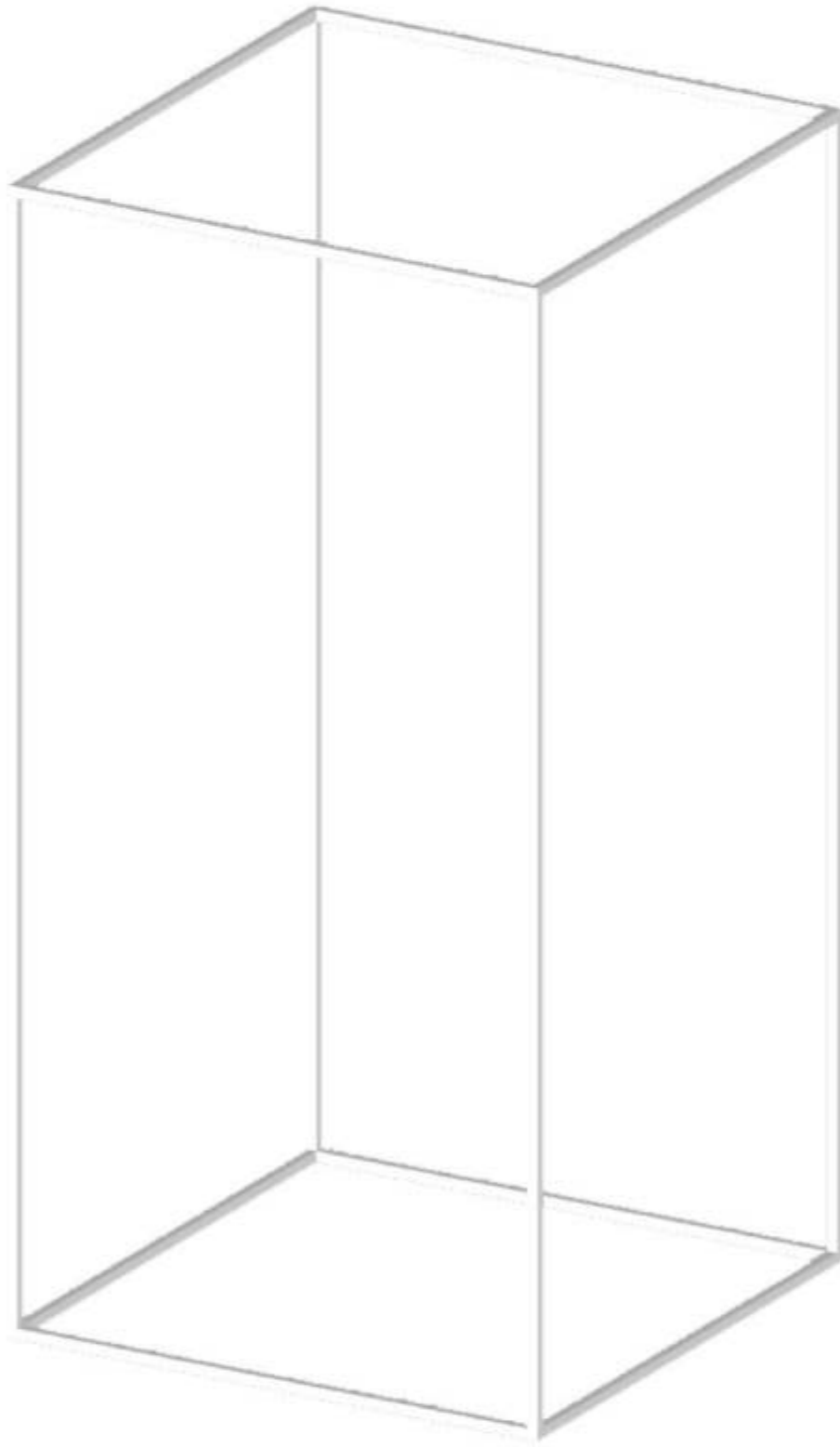

*N1 - 1000x1000x2000*

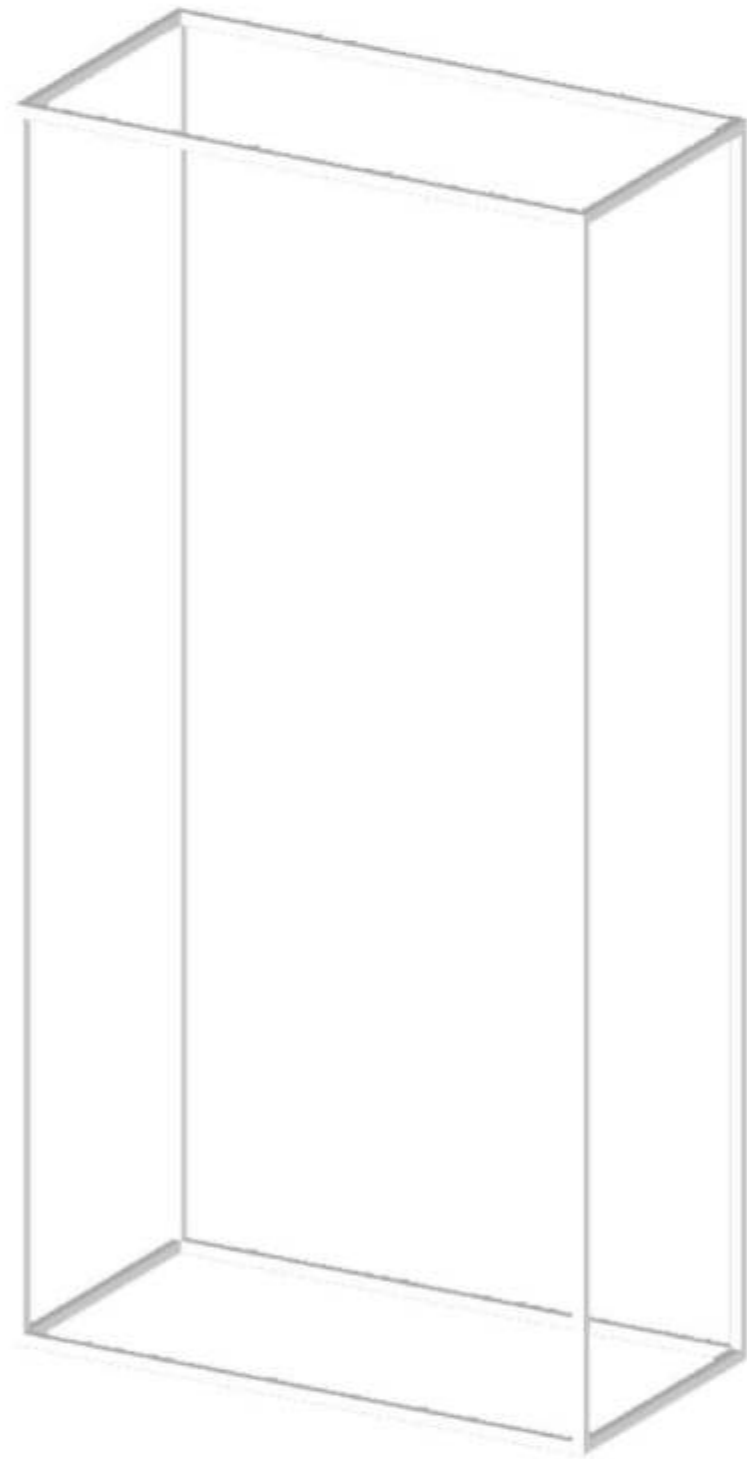

*N2 - 1000x500x2000*

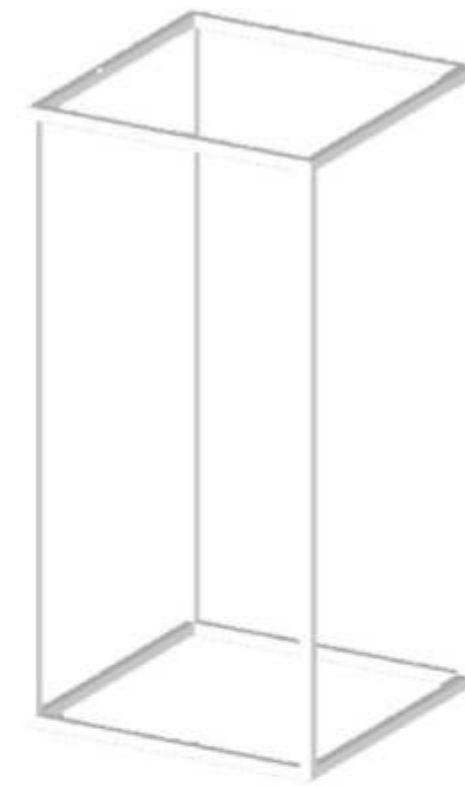

*N3 - 500x500x1000*

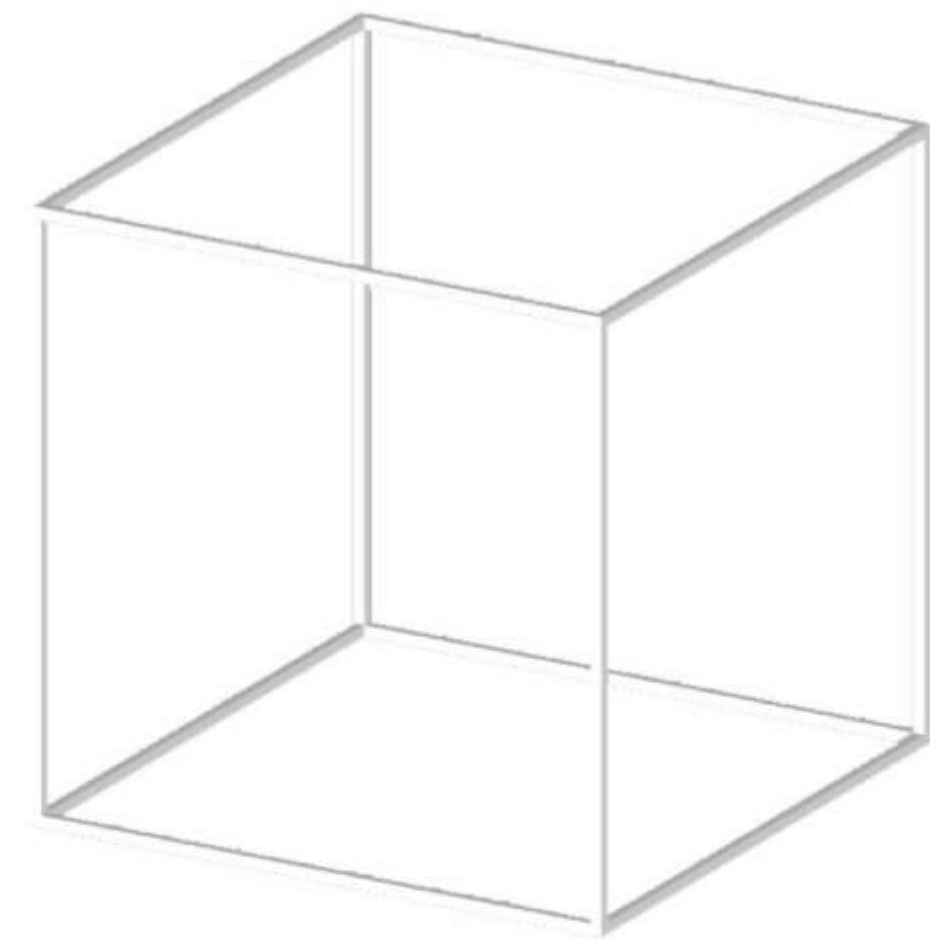

*N4 - 1000x1000x1000*

Navrhovaný stav - 1. scenár

Výstavná sieň

- Kombinovaná výstava (Milan Houser)

Kamenná sieň

- Umelecký detský tábor a workshop

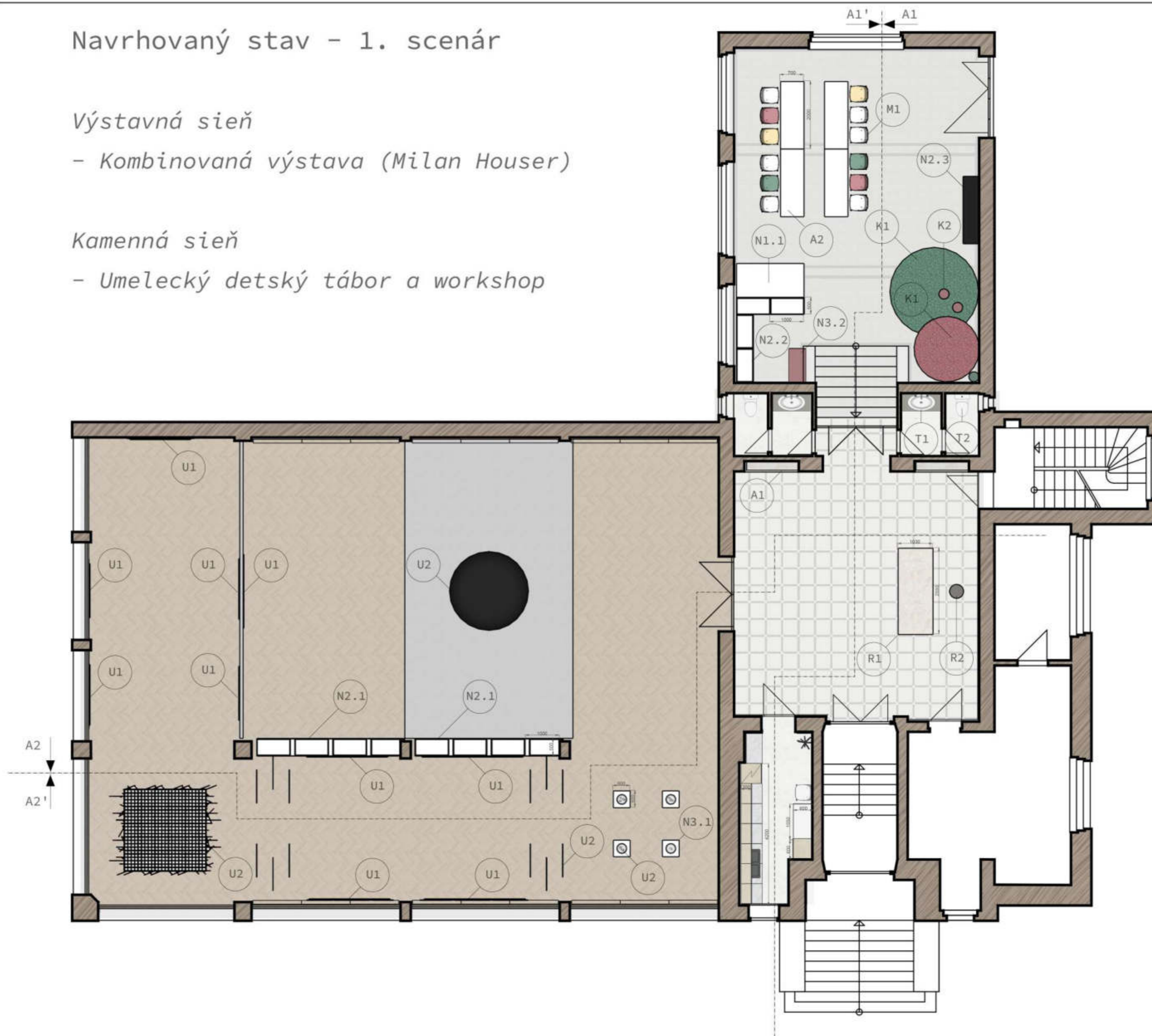

- U1 Umelecké dielo - obraz
- U2 Umelecké dielo - objekt/inštalácia
  
- N1.1 Výstavný systém - variant stôl
- N2.1 Výstavný systém - variant predelová stena
- N2.2 Výstavný systém - variant vešiak na oblečenie
- N2.3 Výstavný systém - variant výstavný stôl
- N3.1 Výstavný systém - variant malý výstavný podstavec
- N3.2 Výstavný systém - variant lavica na sedenie
  
- R1 Recepcia - atyp
- R2 Stolička vysoká recepcia - atyp
- A1 Policové zariadenie ník - atyp
- A2 Workshopový stôl - atyp
- M1 Stolička MUUTO Fiber Side Chair Swivel
- K1 Koberec
- K2 Kruhový podsedák
- T1 Umývadlo
- T2 Toaleta

FAKULTA ARCHITEKTÚRY A DIZAJNU STU V BRATISLAVE		STU
Predmet: Ateliér III.		FAD
Garant predmetu: prof. Ing. Veronika Kotradyová, PhD.		
Téma: Priestor interiéru v areáli UMELKA		
Vypracovanie: Michal Meliško		Mierka: 1:50
Konzultácie: VA FUZO		
Dátum 21.12.2021	Navrhovaný stav - dispozícia 1.scenár	Č. výkresu: 1.5



Rez A1

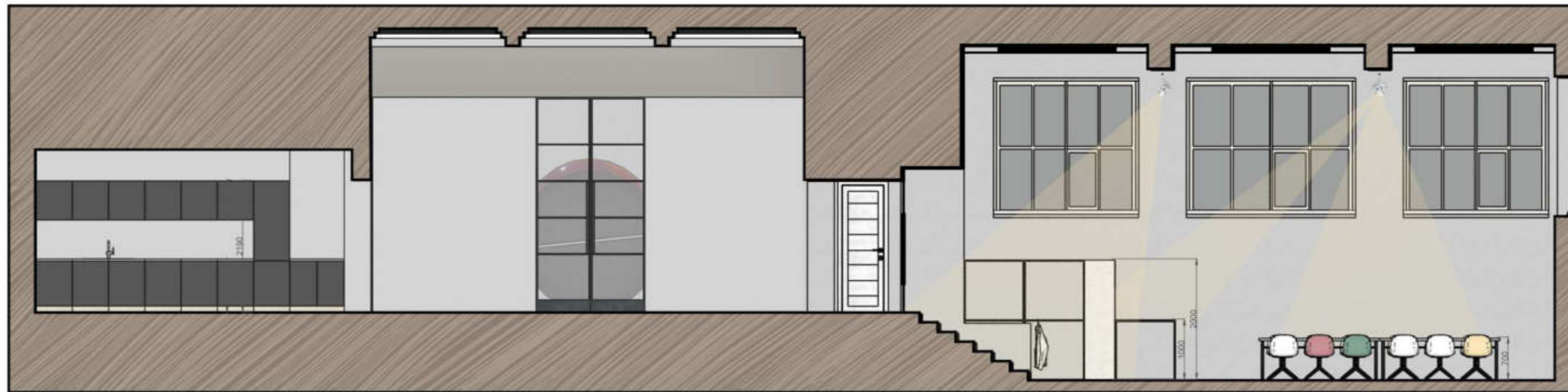

Rez A1'

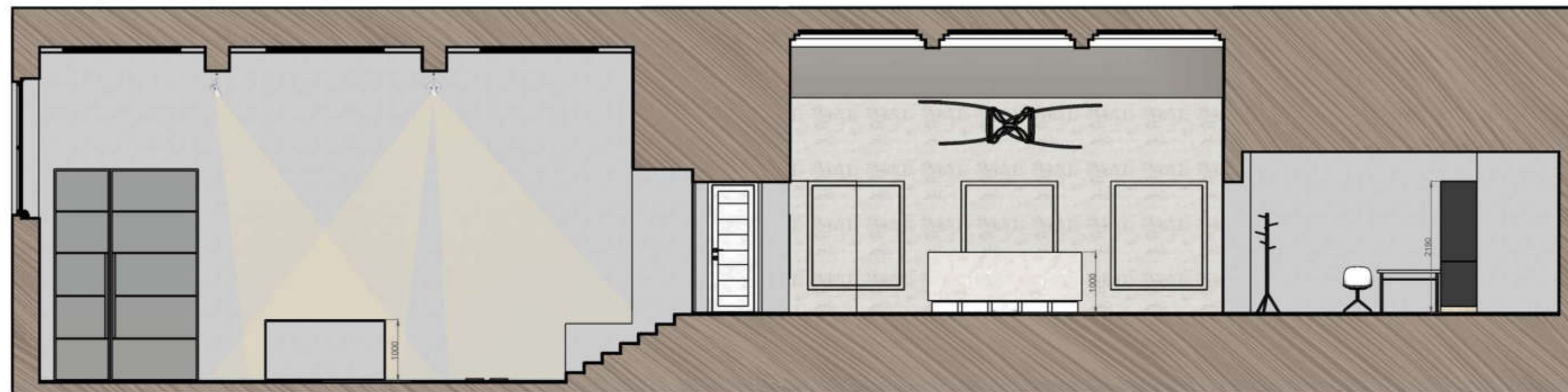

FAKULTA ARCHITEKTÚRY A DIZAJNU STU V BRATISLAVE		STU
Predmet: Ateliér III.		FAD
Garant predmetu: prof. Ing. Veronika Kotradyová, PhD.		
Téma: Priestor interiéru v areáli UMELKA		
Vypracovanie: Michal Meliško		Mierka: 1:25
Konzultácie: VA FUZO		
Dátum 21.12.2021	Pohľady - 1. scenár	Č. výkresu: 1.6



Rez A2



Rez A2'



FAKULTA ARCHITEKTÚRY A DIZAJNU STU V BRATISLAVE		STU
Predmet: Ateliér III.		FAD
Garant predmetu: prof. Ing. Veronika Kotradyová, PhD.		
Téma: Priestor interiéru v areáli UMELKA		
Vypracovanie: Michal Meliško		Mierka: 1:25
Konzultácie: VA FUZO		
Dátum 21.12.2021	Pohľady - 1. scenár	Č. výkresu: 1.7



Navrhovaný stav - 1. scenár

Vstupná hala - Foyer  
bežná prevádzka

















Navrhovaný stav - 1. scenár

Výstavná sieň

kombinovaná výstava (Milan Houser)



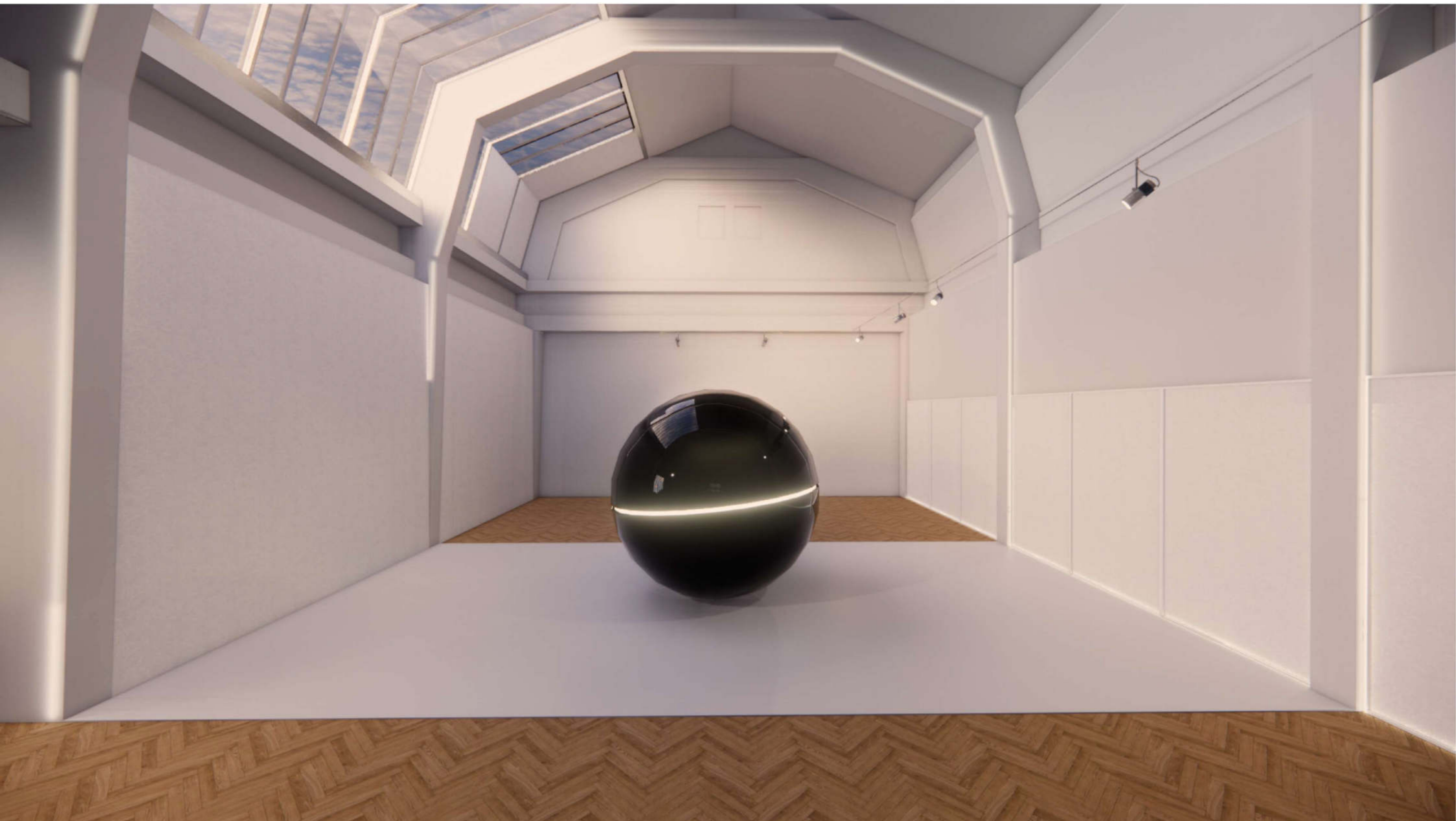



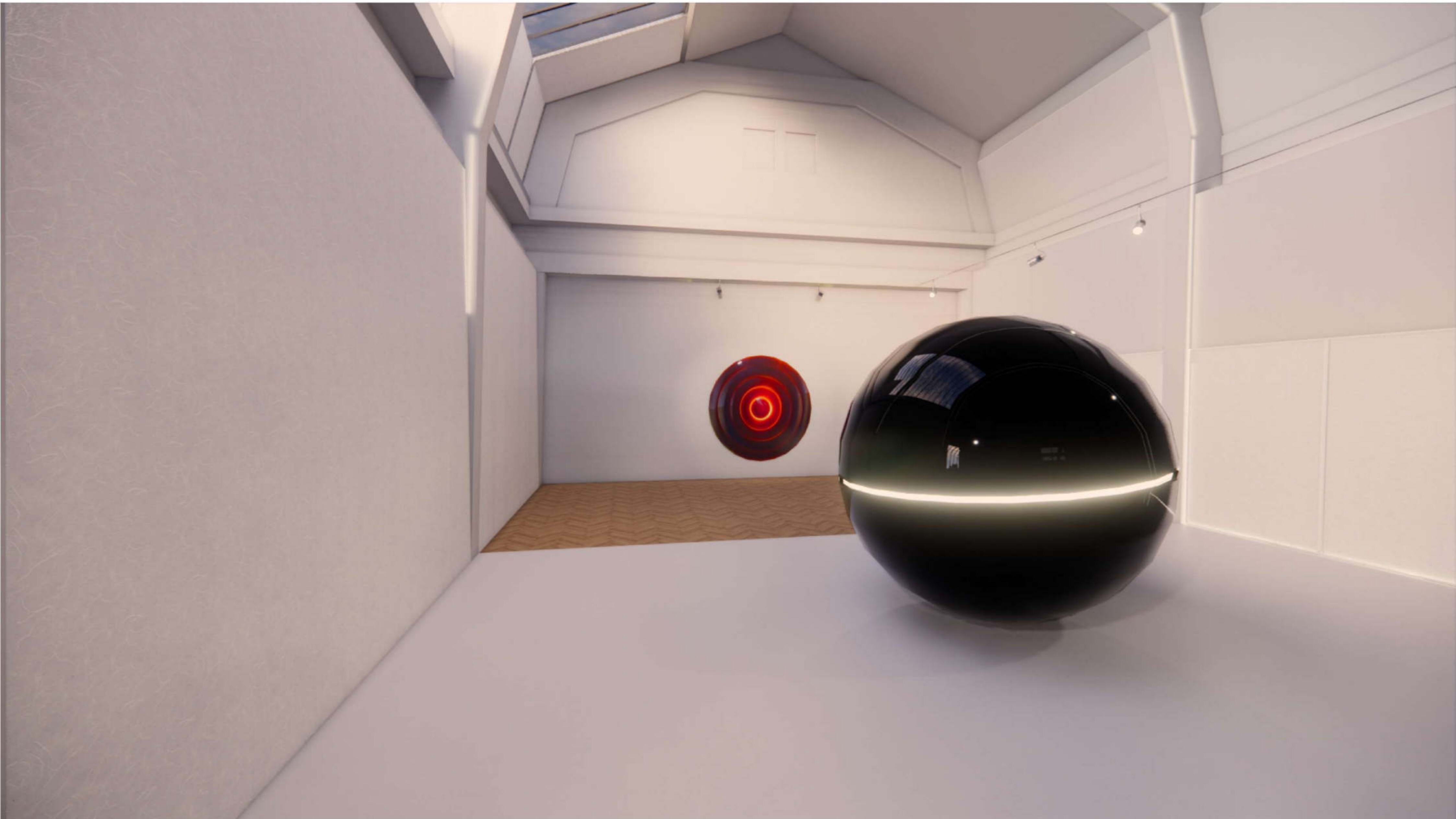













































Navrhovaný stav - 1. scenár

Kamenná sieň  
umelecký detský tábor a workshop



















Navrhovaný stav - 2. scenár

- Event - aukcia umeleckých diel  
spojená s výstavou

- Pop-up market

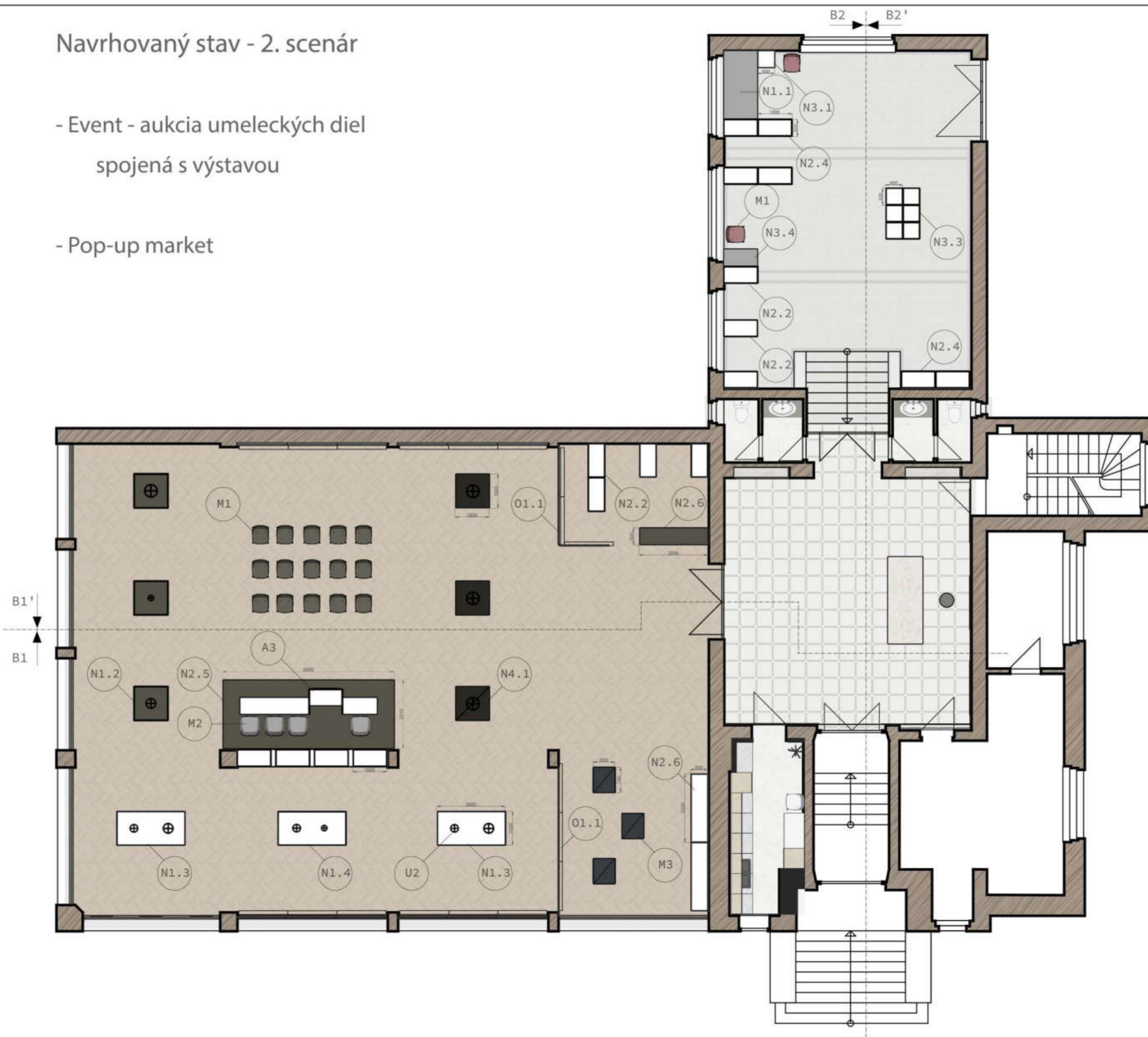

- U1 Umelecké dielo - obraz
- U2 Umelecké dielo - objekt/inštalácia
  
- N1.1 Výstavný systém - variant stôl
- N1.2 Výstavný systém - variant sklená vitrína
- N1.3 Výstavný systém - variant výstavný podstavec
- N1.4 Výstavný systém - variant závesný výstavný podstavec
- N2.1 Výstavný systém - variant predelová stena
- N2.2 Výstavný systém - variant vešiak na oblečenie
- N2.3 Výstavný systém - variant výstavný stôl
- N2.4 Výstavný systém - variant policový systém
- N2.5 Výstavný systém - variant pódium
- N2.6 Výstavný systém - variant úzky stôl
- N3.1 Výstavný systém - variant malý výstavný podstavec
- N3.3 Výstavný systém - variant závesný výstavný podstavec
- N3.4 Výstavný systém - variant malý stôl
- N4.1 Výstavný systém - variant výstavný podstavec
  
- M1 Stolička MUUTO Fiber Side Chair Swivel
- M2 Stolička MUUTO Fiber Arm Chair
- M3 Stolička MUUTO Still Café Table
- A3 Atypová zostava pracovných stolov a licitačného pultu
  
- 01.1 Využitie obkladu - predelová stena

FAKULTA ARCHITEKTÚRY A DIZAJNU STU V BRATISLAVE		STU
Predmet: Ateliér III.		FAD
Garant predmetu: prof. Ing. Veronika Kotradyová, PhD.		
Téma: Priestor interiéru v areáli UMELKA		
Vypracovanie: Michal Meliško		Mierka: 1:50
Konzultácie: VA FUZO		
Dátum 21.12.2021	Navrhovaný stav - dispozícia 2.scenár	Č. výkresu: 1.8



Rez B1



Rez B1'



FAKULTA ARCHITEKTÚRY A DIZAJNU STU V BRATISLAVE		STU
Predmet: Ateliér III.		FAD
Garant predmetu: prof. Ing. Veronika Kotradyová, PhD.		
Téma: Priestor interiéru v areáli UMELKA		
Vypracovanie: Michal Meliško		Mierka: 1:25
Konzultácie: VA FUZO		
Dátum 21.12.2021	Pohľady - 2. scenár	Č. výkresu: 1.9



Rez B2



Rez B2'



FAKULTA ARCHITEKTÚRY A DIZAJNU STU V BRATISLAVE		STU FAD
Predmet: Ateliér III.		
Garant predmetu: prof. Ing. Veronika Kotradyová, PhD.		Mierka: 1:25
Téma: Priestor interiéru v areáli UMELKA		
Vypracovanie: Michal Meliško		
Konzultácie: VA FUZO		Č. výkresu: 1.10
Dátum 21.12.2021	Pohľady - 2. scenár	

Navrhovaný stav - 2. scenár

Výstavná sieň

aukcia umeleckých diel spojená s výstavou



























Navrhovaný stav - 2. scenár

Kamenná sieň  
pop-up market





















Navrhovaný stav - 3. scenár

Výstavná sieň

- Kombinovaná výstava architektonického ateliéru

Kamenná sieň + vstupná hala

- Event - krst knihy a talk

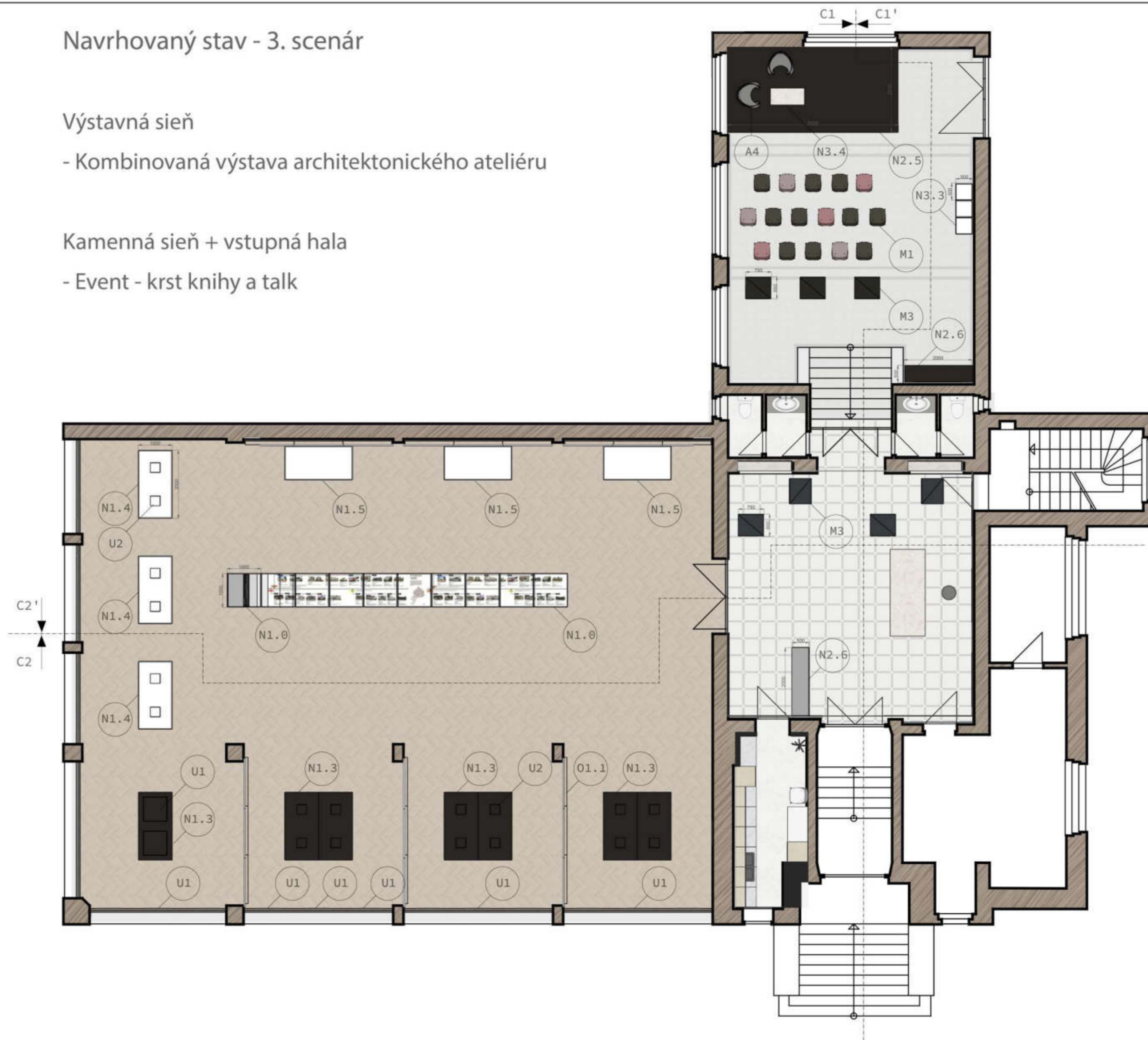

- U1 Umelecké dielo - obraz
- U2 Umelecké dielo - objekt/inštalácia
  
- N1.0 Výstavný systém - konštrukcia
- N1.3 Výstavný systém - variant  
výstavný podstavec
- N1.4 Výstavný systém - variant  
závesný výstavný podstavec
- N1.5 Výstavný systém - variant lightbox
- N2.3 Výstavný systém - variant výstavný stôl
- N2.5 Výstavný systém - variant pódium
- N2.6 Výstavný systém - variant úzky stôl
- N3.3 Výstavný systém - variant  
závesný výstavný podstavec
- N3.4 Výstavný systém - variant malý stôl
  
- M1 Stolička MUUTO Fiber Side Chair Swivel
- M3 Stolička MUUTO Still Café Table
  
- A4 Atypové kreslo tvaru Möbius
  
- O1.1 Využitie obkladu - predelová stena

FAKULTA ARCHITEKTÚRY A DIZAJNU STU V BRATISLAVE		STU
Predmet: Ateliér III.		FAD
Garant predmetu: prof. Ing. Veronika Kotradyová, PhD.		
Téma: Priestor interiéru v areáli UMELKA		
Vypracovanie: Michal Meliško		Mierka: 1:50
Konzultácie: VA FUZO		
Dátum 21.12.2021	Navrhovaný stav - dispozícia 3.scenár	Č. výkresu: 1.11



Rez C1

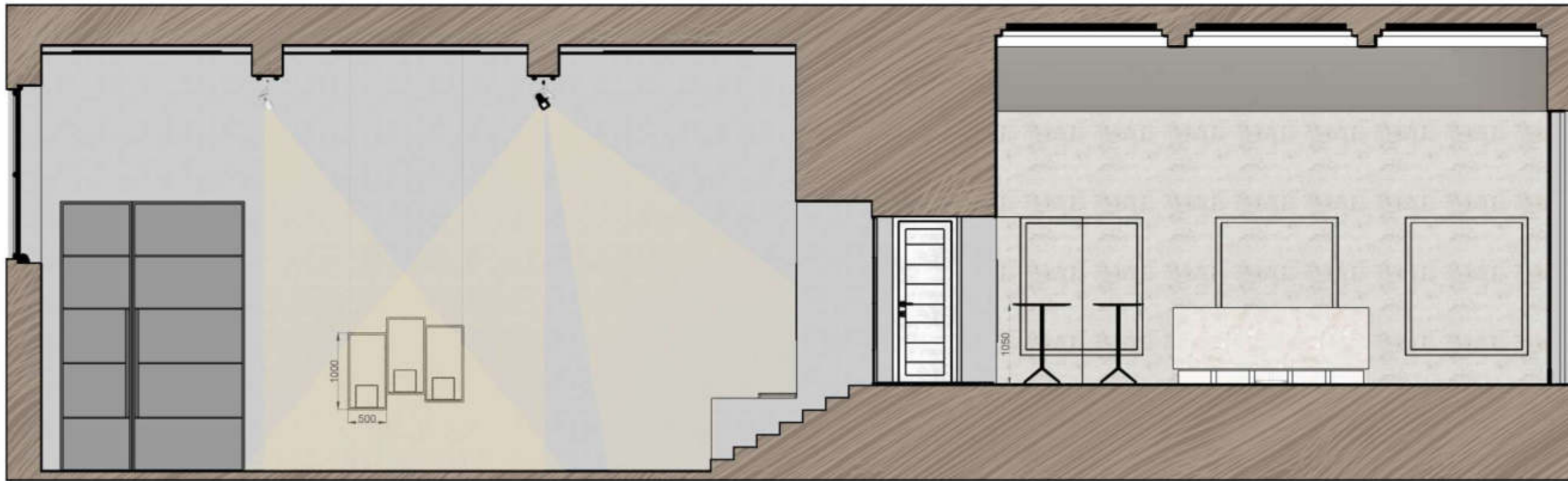

Rez C1'



FAKULTA ARCHITEKTÚRY A DIZAJNU STU V BRATISLAVE		STU
Predmet: Ateliér III.		FAD
Garant predmetu: prof. Ing. Veronika Kotradyová, PhD.		
Téma: Priestor interiéru v areáli UMELKA		
Vypracovanie: Michal Meliško		Mierka: 1:25
Konzultácie: VA FUZO		
Dátum 21.12.2021	Pohľady - 3. scenár	Č. výkresu: 1.12



Rez C2



Rez C2'



FAKULTA ARCHITEKTÚRY A DIZAJNU STU V BRATISLAVE		STU
Predmet: Ateliér III.		FAD
Garant predmetu: prof. Ing. Veronika Kotradyová, PhD.		
Téma: Priestor interiéru v areáli UMELKA		
Vypracovanie: Michal Meliško		Mierka: 1:25
Konzultácie: VA FUZO		
Dátum 21.12.2021	Pohľady - 3. scenár	Č. výkresu: 1.13

Navrhovaný stav - 3. scenár

Výstavná sieň

kombinovaná výstava architektonického ateliéru











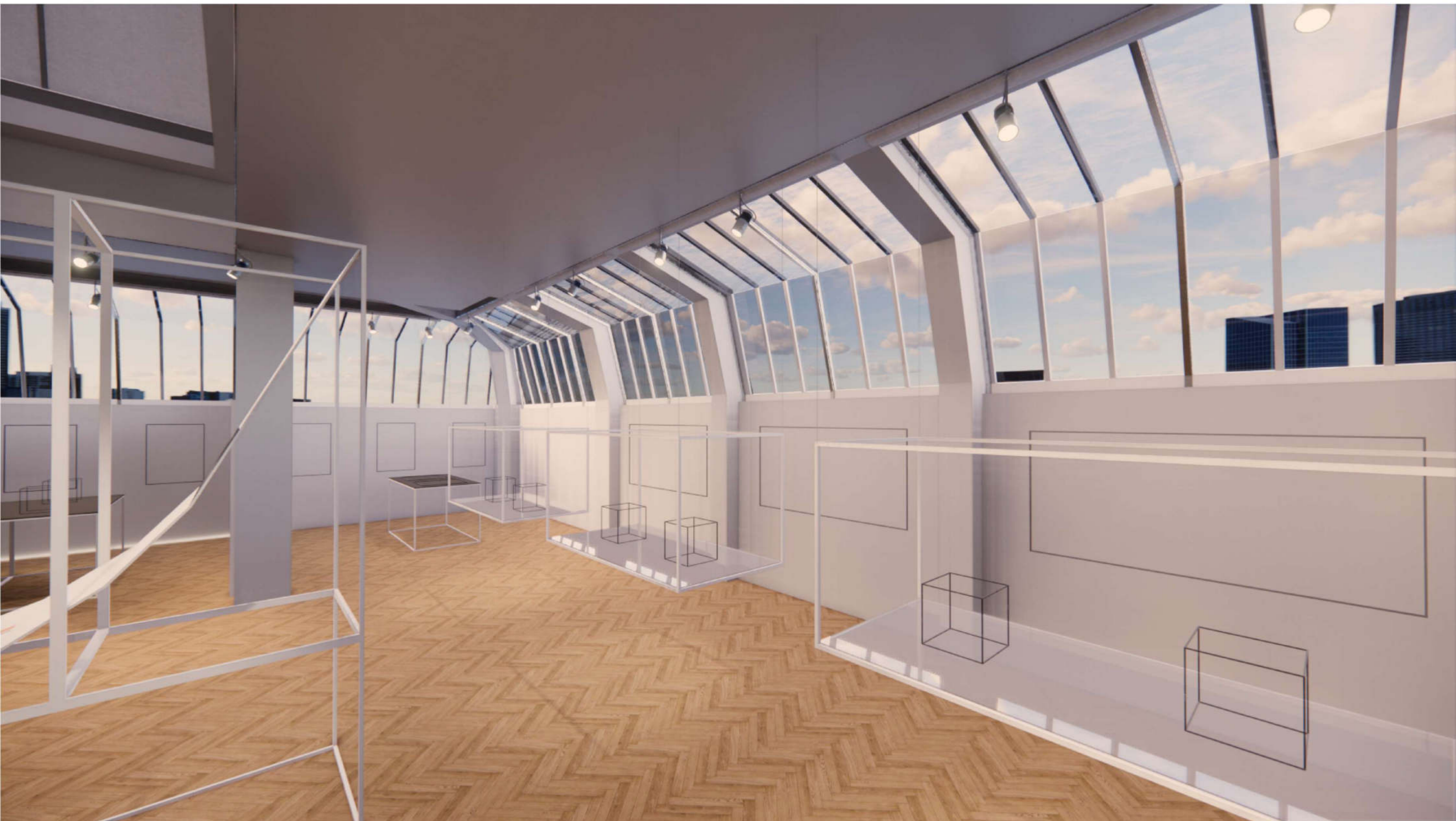















Navrhovaný stav - 3. scenár

Kamenná sieň

event - krst knihy a talk















Nábytkový prvok - recepcia

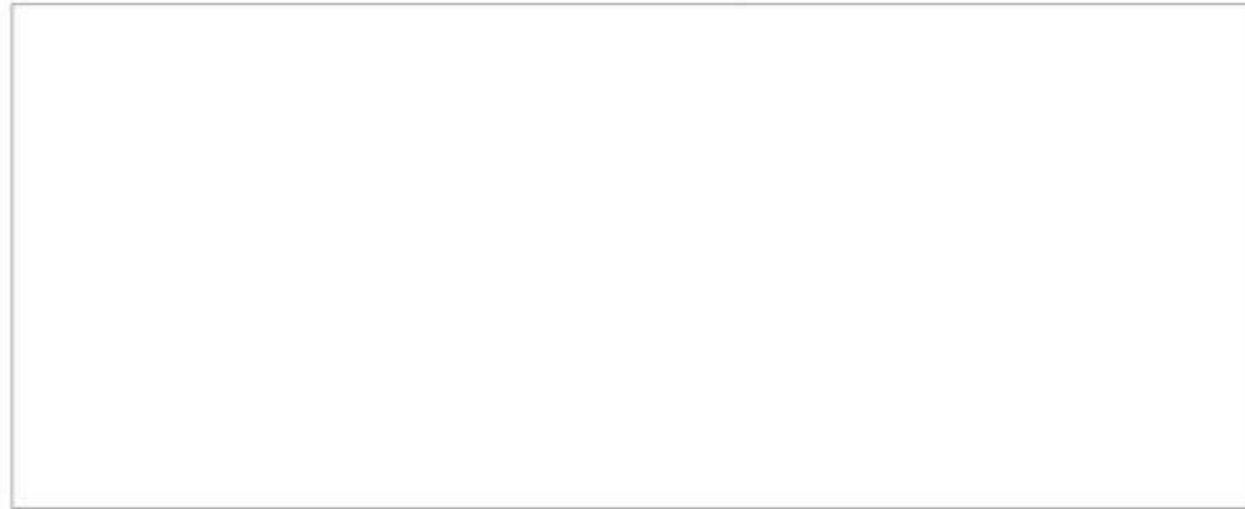
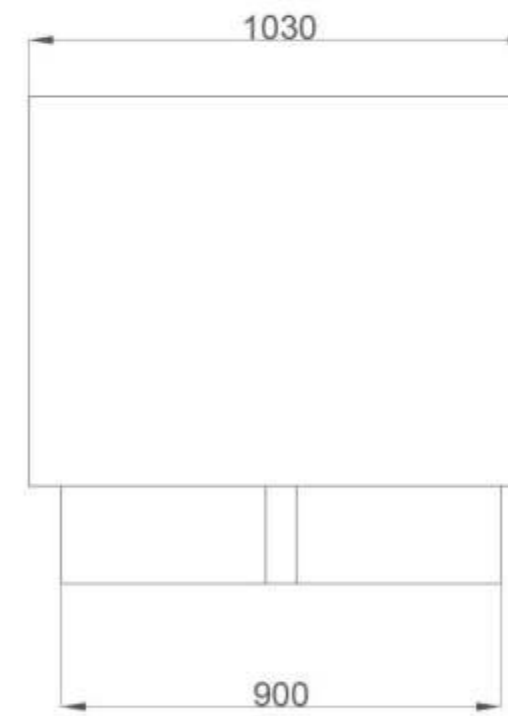
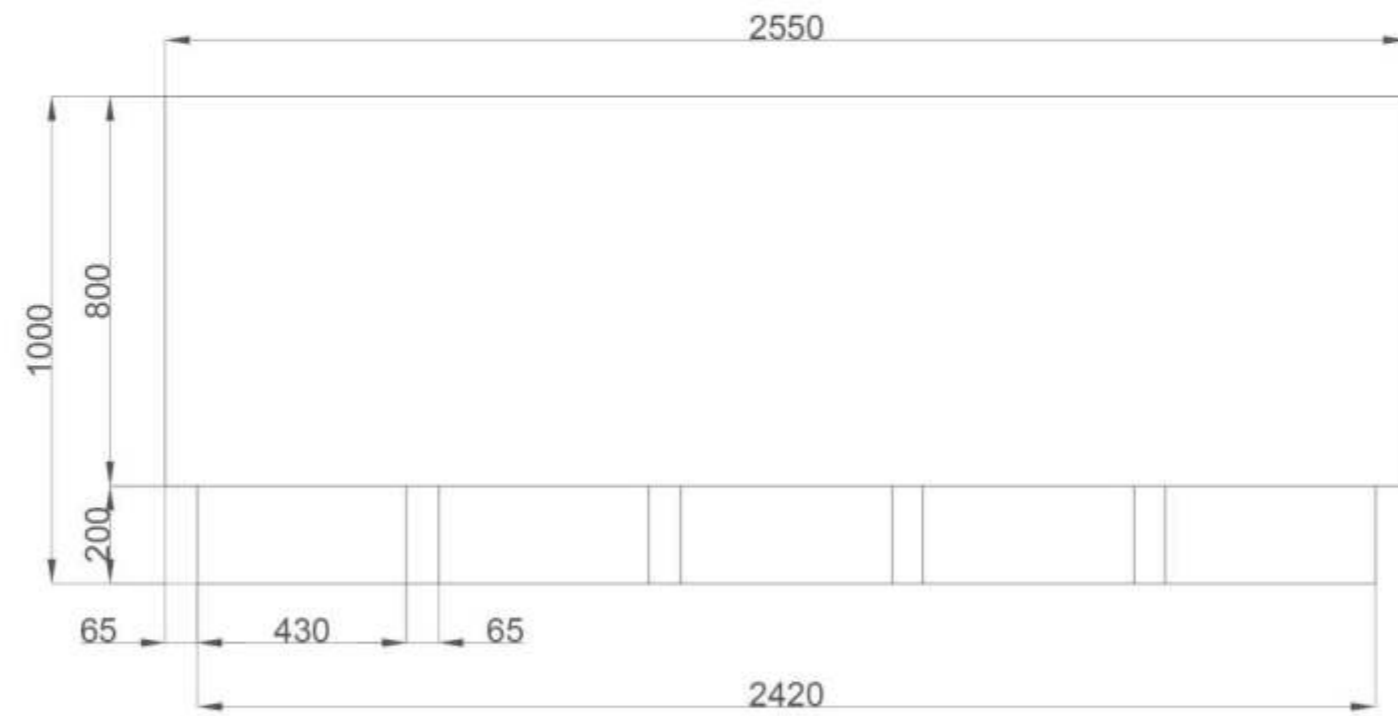

	FAKULTA ARCHITEKTÚRY A DIZAJNU STU V BRATISLAVE	STU
	Predmet: Ateliér III.	FAD
	Garant predmetu: prof. Ing. Veronika Kotradyová, PhD.	
	Téma: Priestor interiéru v areáli UMELKA	
	Vypracovanie: Michal Meliško	Mierka: 1:15
	Konzultácie: VA FUZO	
Dátum 21.12.2021	Nábytkový prvok - recepcia	Č. výkresu: 2.01



Nábytkový prvok - recepcia

- V1 CORIAN sand storm
- V2 Lakovaná MDF (biela lesklá)
- V3 Liaty epoxid číry

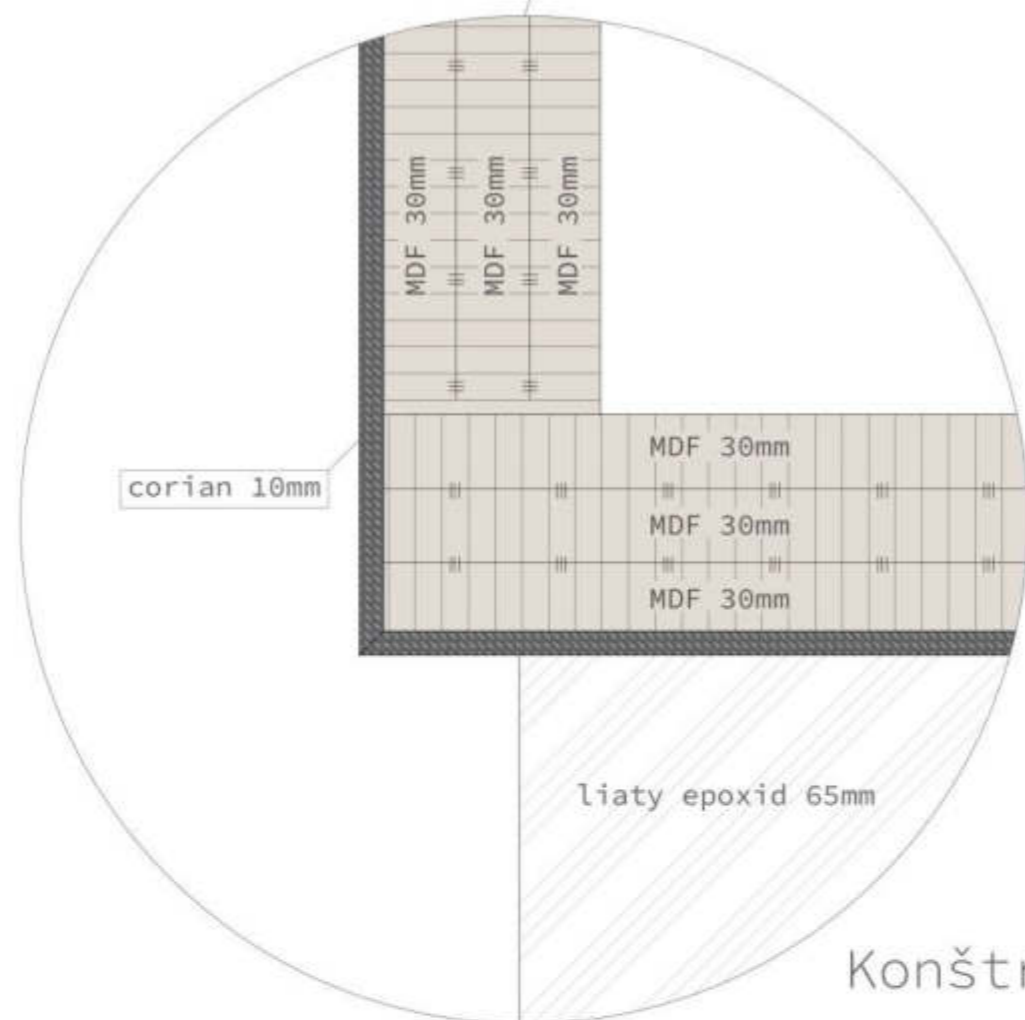
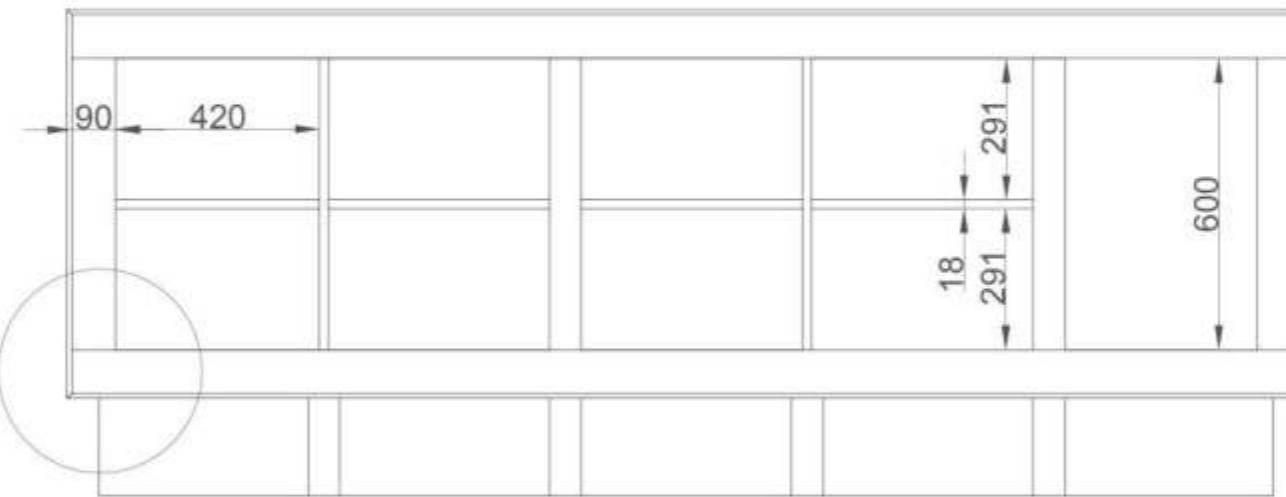

Konštrukčný detail 1:1

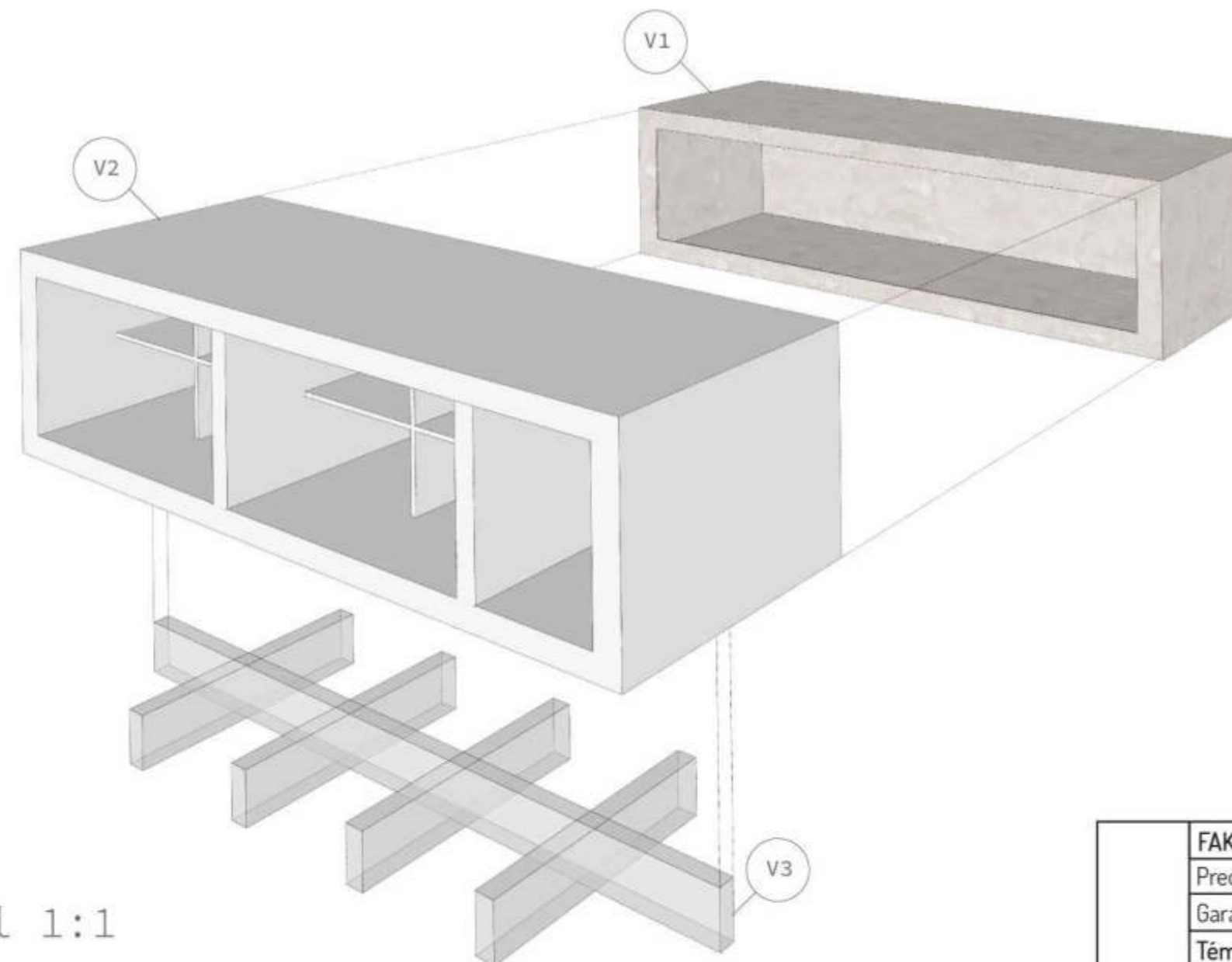

FAKULTA ARCHITEKTÚRY A DIZAJNU STU V BRATISLAVE		STU
Predmet: Ateliér III.		FAD
Garant predmetu: prof. Ing. Veronika Kotradyová, PhD.		
Téma: Priestor interiéru v areáli UMELKA		
Vypracovanie: Michal Meliško		Mierka: 1:15
Konzultácie: VA FUZO		
Dátum 21.12.2021	Nábytkový prvok - recepcia	Č. výkresu: 2.02

Stavebný prvok - obklad - mobilný výstavný panel

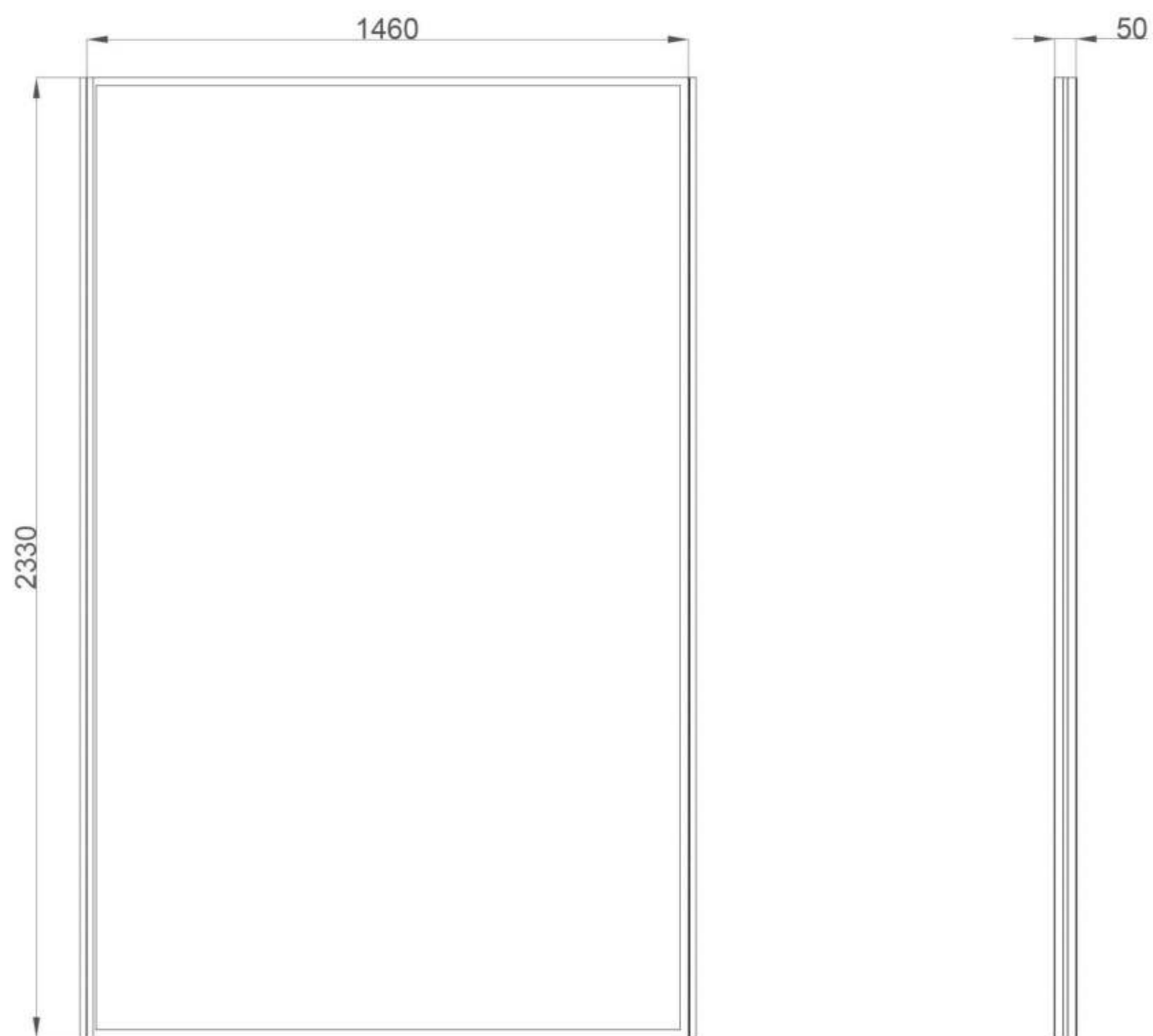

- V4 Ocelový profil 20x20x1, biely nástrek
- V5 netkaná textília hrubovláknitá 220g/m<sup>2</sup>
- V6 Ocelový profil 10x20x1 biely nástrek
- S0 LED RGB vstavané pásy
- KZ Klavírový záves zinok, biely nástrek

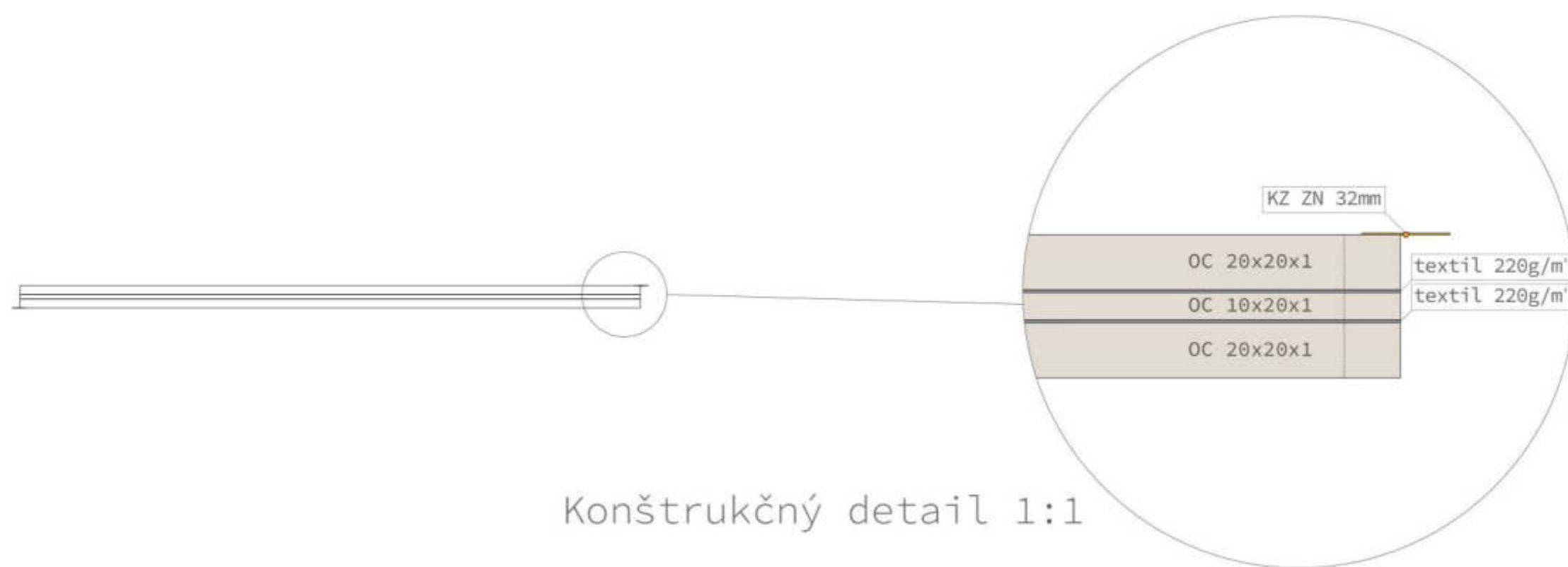
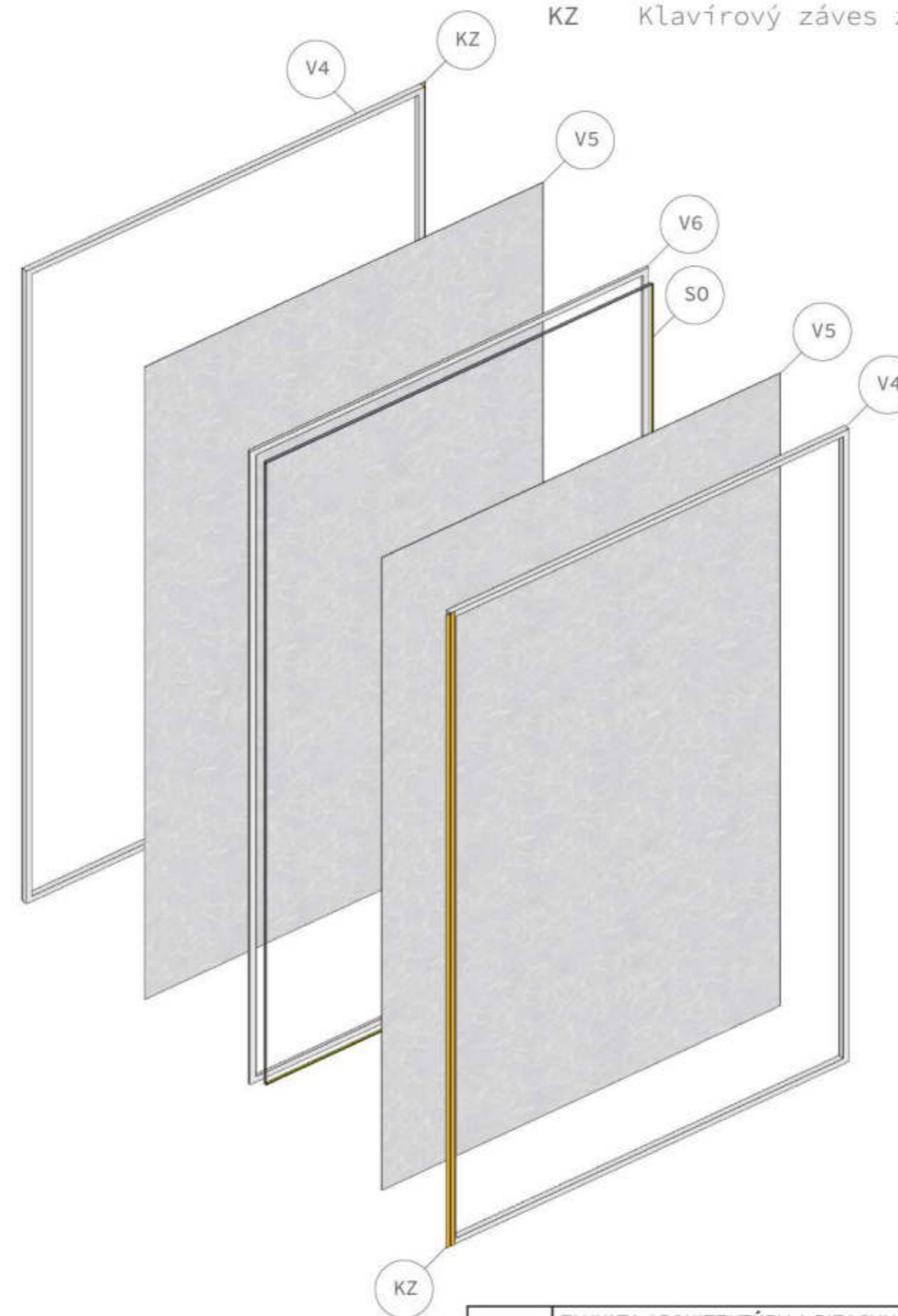

Konštrukčný detail 1:1

FAKULTA ARCHITEKTÚRY A DIZAJNU STU V BRATISLAVE Predmet: Ateliér III.		STU FAD
Garant predmetu: prof. Ing. Veronika Kotradyová, PhD. Téma: Priestor interiéru v areáli UMELKA		
Vypracovanie: Michal Meliško Konzultácie: VA FUZO		Mierka: 1:15
Dátum 21.12.2021	Stavebný prvok - obklad/mobilný výstavný panel	Č. výkresu: <b>2.03</b>



Stavebný prvok - obklad - mobilný výstavný panel

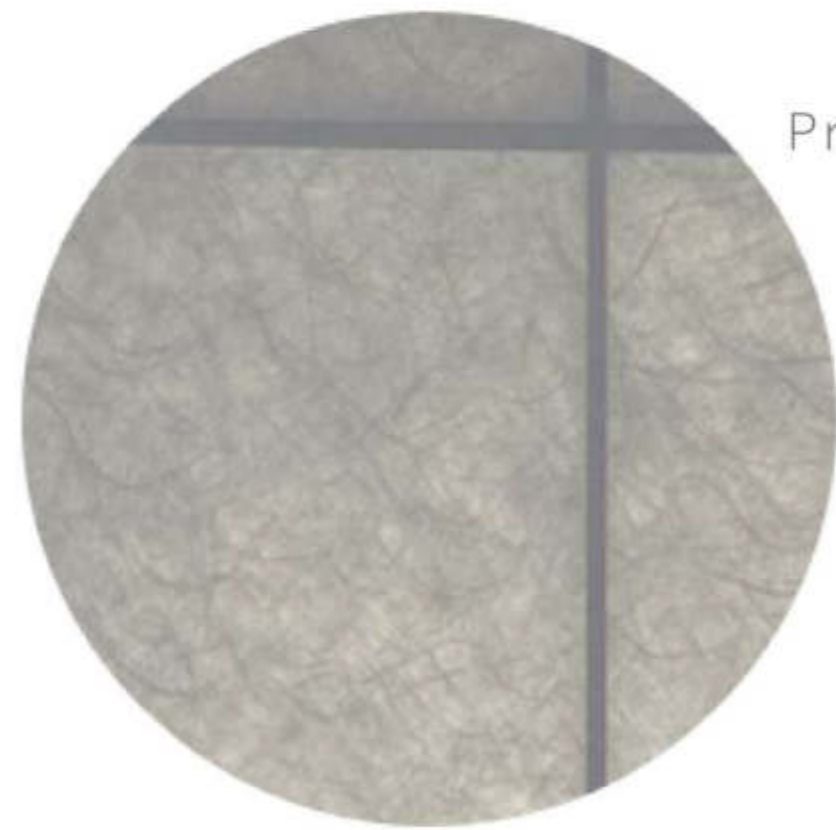

Presvietenie textílie LED vstavaným pásom

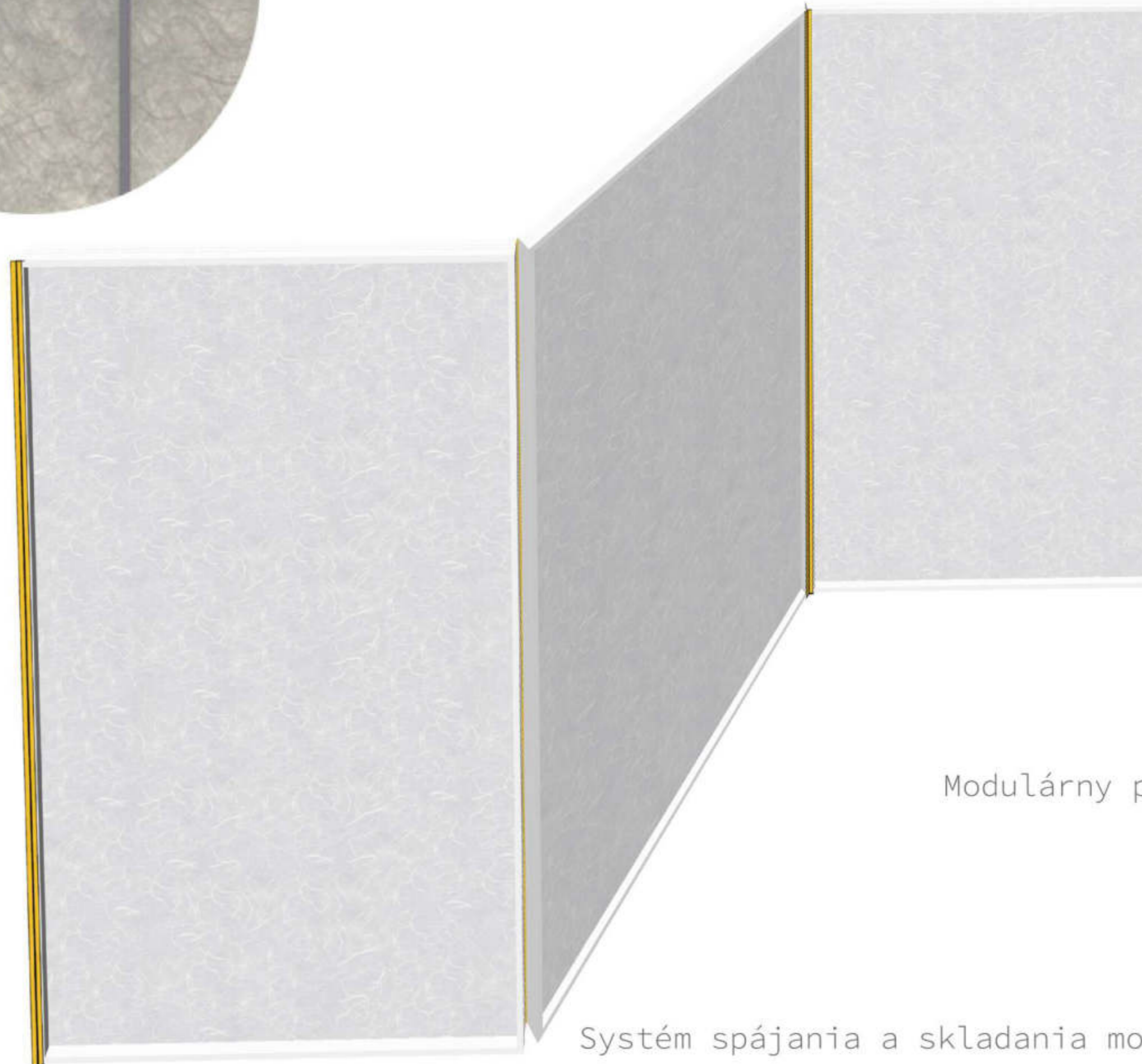

System spájania a skladania modulárnych prvkov

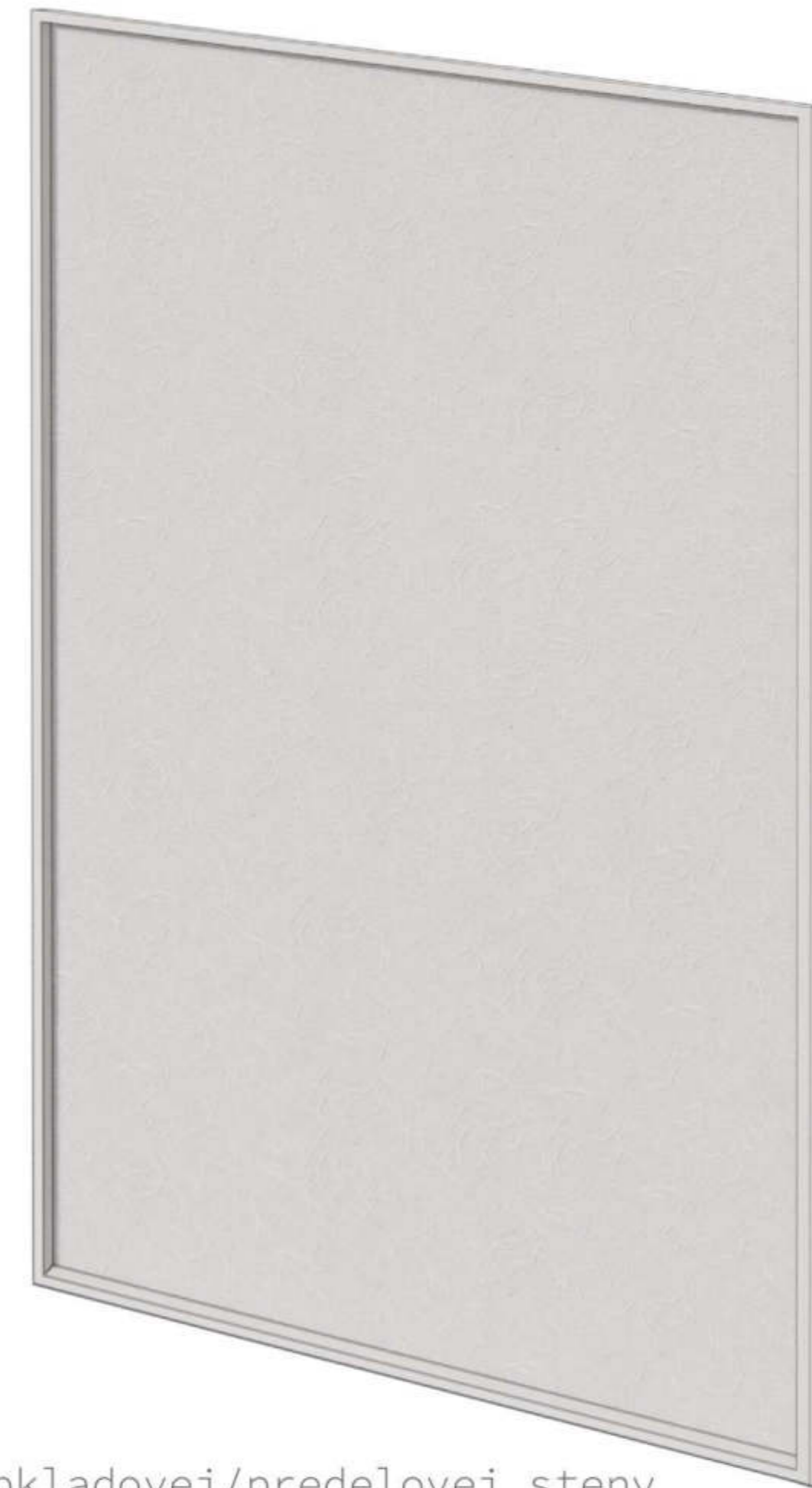

Modulárny prvok obkladovej/predelovej steny

# TYRŠOVO NÁBREŽIE / FAJNOROVO NÁBREŽIE / UMEĽKA

---

Ďakujeme za pozornosť.

Lenka Vozárová / urbanizmus

Lenka Uríková / urbanizmus

Barbora Valkovičová / architektúra

Ľubomíra Mudrová / interiérový dizajn

Karin Kittner / interiérový dizajn

Michal Meliško / interiérový dizajn